

Katalog Nr. : 6

# JÄGER SCHRAUBEN

## Aluminium- und Titanschrauben



**Kundennummer:**

*Qualität, die begeistert*

# Kleine Schraubenkunde

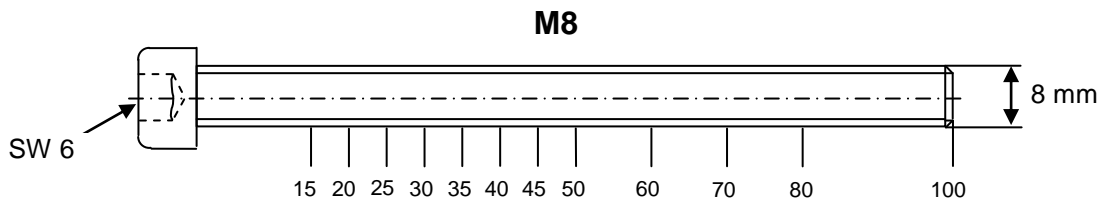

- Die Länge einer Schraube wird immer ohne den Kopf gemessen (außer bei Senkkopfschrauben / bei denen wird der Kopf mitgemessen)
- SW = Schlüsselweite des benötigten Innensechskantschlüssels in mm
- Eine Schraube M4 hat einen Bolzen-Außendurchmesser von etwa 4 mm, M5=5 mm, M6=6 mm, usw. (am besten mit einem Messschieber/Schieblehre messen).  
Der Bolzen-Außendurchmesser ist nie genau 4mm (Beispiel M4 Schraube).  
Hier beträgt das Maß min. 3,838mm bis max. 3,978mm.
- Gewindesteigung: Wenn nicht anders angegeben, handelt es sich um Standardsteigungen. Andere Steigungen sind z.B.: M8x1, M10x1,25 (beide Feingewinde). Um sicher zu gehen, um welche Steigung es sich handelt, kann diese mit einer Gewindelehre gemessen werden.  
**Standardsteigungen sind z.B.:**  
M4 = 0,7mm  
M5 = 0,8mm  
M6 = 1,0mm  
M8 = 1,25mm  
M10 = 1,5mm  
M12 = 1,75mm  
**Feingewinde sind z.B.:**  
M8x1,0  
M10x1  
M10x1,25  
M12x1,25  
M12x1,5
- Schrauben und Muttern (Aluminium und Titan) vor der Montage leicht einfetten um ein Festfressen zu vermeiden (z.B. unsere spezielle Schraubenpaste).
- **Aluminiumschrauben dürfen nicht für die Befestigung von sicherheitsrelevanten Fahrzeugteilen, wie Bremsen, Lenkung und sonstigen hoch beanspruchten Komponenten verwendet werden.**



## Produktinformation

Sehr geehrter Kunde,

hiermit möchten wir Ihnen unsere neuesten Produktinformationen und Preise über **Aluminium- und Titanschrauben** zur Verfügung stellen.

Hochfeste Aluminium- und Titanschrauben werden überwiegend in der Luft- und Raumfahrt-technik eingesetzt und finden zunehmend auch in anderen Bereichen Verwendung. Neben der spitzenmäßigen Optik und der Korrosionsbeständigkeit, sind es vor allem das geringe Gewicht (Alu ca. 70% / Titan ca. 40% leichter als Stahl) und die enorm hohe Zugfestigkeit, welche die Vorteile ausmachen.

**Jäger Schrauben** fertigt Aluminiumschrauben aus hochwertigem Flugzeugaluminium in der hochfesten Legierung 7075-T6, wobei die farbigen Schrauben (rot, blau, violett, gold, silber schwarz, grün und orange) glänzend eloxiert sind (siehe Technische Info). Alle Schrauben (außer Schrauben in der Farbe transparent/oabic) werden auf CNC-Maschinen hergestellt.

**Jäger Schrauben sind daher von hervorragender Qualität und perfektem finish.**

Die Titanschrauben werden in der hochfesten Legierung Ti-6Al-4V gefertigt.

Wir führen **keine** Schrauben aus Fernostländern. 90% unserer Schrauben werden in Deutschland gefertigt. Die restlichen 10% in EU Ländern. Bei uns zählt noch "**Made in Germany**".

Wenn Sie Sonderanfertigungen aus Aluminium oder Titan benötigen, sind wir der richtige Ansprechpartner. Wir fertigen nach Muster oder Zeichnung.

Auch können Sie durch uns Aluminiumteile eloxieren lassen. Titanteile polieren und anodisieren wir selber in blau und gold und lassen auch Beschichtungen in TiN und DLC durchführen.

Für eventuelle Rückfragen stehen wir Ihnen gerne zur Verfügung.

Wir hoffen, dass Ihnen unser Angebot zusagt und verbleiben

mit freundlichen Grüßen

**Jäger Schrauben**

*Thomas Jäger*

**Für telefonische Bestellungen und/oder Fragen stehen wir Ihnen von Montag bis Freitag zwischen 14.00 Uhr und 19.00 Uhr sowie Samstags zwischen 10.00 Uhr und 14.00 Uhr zur Verfügung.**

## Jäger Schrauben

Aluminium- und Titanschrauben  
Thomas Jäger  
Blücherstraße 63  
58332 Schwelm

Internet: [www.jaeger-schrauben.de](http://www.jaeger-schrauben.de)

Tel.: 02336 / 9130-66

Fax.: 02336 / 9130-88

### TCI (Zylinderschraube mit Innensechskant / ISO 4762 / alt DIN 912)

Werkstoff: hochfestes Aluminium 7075-T6 / Einsatz im Flugzeugbau / Zugfestigkeit: 540 - 600 N/mm<sup>2</sup>

CNC-gefertigt (außer Farbe oabic/transparent, diese sind geschmiedet), gerolltes Gewinde (ab M5)

Schlüsselweite: M3=SW (Schlüsselweite) 2,5, M4=SW 3, M5=SW 4, M6=SW 5, M8=SW 6

Kopfdurchmesser: M3=5,5 mm, M4=7 mm, M5=8,5 mm, M6=10 mm, M8=13 mm

Oberfläche: oabic (eloxiert und gelb-grün chromatiert), oder in transparent eloxiert.

Oabic teilweise nicht mehr lieferbar. Als Ersatz natur eloxiert. Geliefert wird, was auf Lager ist.

Oberfläche: rot, blau, violett, gold, silber, schwarz, grün und orange sind farbig glanz-eloxiert, oder in blank

Dimension:	Oberfläche: (Farbe)	
	oabic / transparent	rot, blau, violett, gold, silber, schw., grün, blank
M3x10		€ 1,31
M3x15		€ 1,37
M3x20		€ 1,43
M4x10	€ 0,42	€ 1,23
M4x15	€ 0,45	€ 1,30
M4x20	€ 0,46	€ 1,36
M4x25	€ 0,51	
M4x30	€ 0,53	€ 1,54
M4x35	€ 0,54	
M5x8		€ 1,30
M5x10	€ 0,43	€ 1,31
M5x12		€ 1,33
M5x15		€ 1,36
M5x16	€ 0,55	
M5x20	€ 0,62	€ 1,40
M5x25	€ 0,69	€ 1,45
M5x30	€ 0,75	€ 1,51
M5x35	€ 0,81	
M5x40		€ 1,69
M5x60		€ 2,34
M6x10	€ 0,59	€ 1,32
M6x12	€ 0,57	€ 1,36
M6x15		€ 1,39
M6x16	€ 0,50	
M6x20	€ 0,57	€ 1,45
M6x25	€ 0,62	€ 1,52
M6x28	€ 0,65	
M6x30	€ 0,69	€ 1,61
M6x35	€ 0,73	€ 1,67
M6x40	€ 0,83	€ 1,80
M6x45	€ 0,85	€ 1,95
M6x50	€ 1,01	€ 2,05
M6x55	€ 0,98	€ 2,12
M6x60	€ 1,03	€ 2,30
M6x65		€ 2,48
M6x70	€ 1,15	€ 2,65
M6x75		€ 2,92
M6x80	€ 1,92	€ 3,13
M6x90	€ 2,36	€ 3,67
M6x130		€ 6,55



Dimen- sion:	Oberfläche: (Farbe)	
	oabic / transparent	rot, blau, violett, gold, silber schwarz, grün, orange, blank
M8x15	€ 0,77	€ 1,90
M8x20	€ 1,00	€ 2,02
M8x25	€ 1,14	€ 2,20
M8x30	€ 1,27	€ 2,38
M8x35	€ 1,30	€ 2,50
M8x40	€ 1,46	€ 2,68
M8x45		€ 2,86
M8x50		€ 3,03
M8x60	€ 2,07	€ 3,33
M8x70	€ 2,14	€ 3,81
M8x80	€ 2,21	€ 4,28
M8x100		€ 5,89

### Preise je Stück incl. 19% MwSt.

Mit Erscheinen dieser Preisliste verlieren alle anderen Preislisten ihre Gültigkeit.  
Es gelten ausschließlich unsere Geschäfts- Verkaufs- und Lieferbedingungen.



## Jäger Schrauben

Aluminium- und Titanschrauben  
Thomas Jäger  
Blücherstraße 63  
58332 Schwelm

Internet: [www.jaeger-schrauben.de](http://www.jaeger-schrauben.de)

Tel.: 02336 / 9130-66

Fax.: 02336 / 9130-88

### TCK (Innensechskantschraube mit konischem Kopf)

Werkstoff: hochfestes Aluminium 7075-T6 / Einsatz im Flugzeugbau / Zugfestigkeit: 540 - 600 N/mm<sup>2</sup>

CNC-gefertigt, gerolltes Gewinde (ab M5)

Schlüsselweite: M4=SW (Schlüsselweite) 3, M5=SW 4, M6=SW 5, M8=SW 6, M10=SW 8

Kopfdurchmesser: M4=7 mm, M5=8,5 mm, M6=10 mm, M8=13 mm, M10=16 mm

Oberfläche: rot, blau, violett, gold, silber, schwarz, grün und orange sind farbig glanz-eloxiert, oder in blank

Länge in mm						
	M4	M5	M6	M8	M10	M10x1,25
10	€ 1,23	€ 1,31	€ 1,32			
12		€ 1,33	€ 1,36			
15	€ 1,30	€ 1,36	€ 1,39	€ 1,90		
20	€ 1,36	€ 1,40	€ 1,45	€ 2,02	€ 5,36	€ 5,36
25		€ 1,45	€ 1,52	€ 2,20	€ 5,47	€ 5,47
30	€ 1,54	€ 1,51	€ 1,61	€ 2,38	€ 5,59	€ 5,59
35			€ 1,67	€ 2,50	€ 5,68	€ 5,68
40		€ 1,69	€ 1,80	€ 2,68	€ 5,74	€ 5,74
45			€ 1,95	€ 2,86	€ 5,95	€ 5,95
50			€ 2,05	€ 3,03	€ 6,10	€ 6,10
55			€ 2,12			
60		€ 2,34	€ 2,30	€ 3,33	€ 6,57	€ 6,57
65			€ 2,48			
70			€ 2,65	€ 3,81		
75			€ 2,92			
80			€ 3,13	€ 4,28		
90			€ 3,67			
100				€ 5,89		
130			€ 6,55			



### Spezial-Schraubenpaste (Temperaturbereich von -20°C bis 1200°C)

Ermöglicht problemloses Öffnen von Verbindungselementen nach langer Wärmebelastung, verhindert Passungsrost.



20g

€ 3,40

### Preise je Stück incl. 19% MwSt.

Mit Erscheinen dieser Preisliste verlieren alle anderen Preislisten ihre Gültigkeit. Es gelten ausschließlich unsere Geschäfts- Verkaufs- und Lieferbedingungen.

## Jäger Schrauben

Aluminium- und Titanschrauben  
Thomas Jäger  
Blücherstraße 63  
58332 Schwelm

Internet: [www.jaeger-schrauben.de](http://www.jaeger-schrauben.de)

Tel.: 02336 / 9130-66

Fax.: 02336 / 9130-88

## TCS (Innensechskant Linsen-Senkkopfschraube)

Werkstoff: hochfestes Aluminium 7075-T6 / Einsatz im Flugzeugbau / Zugfestigkeit: 540 - 600 N/mm<sup>2</sup>

CNC-gefertigt, gerolltes Gewinde (ab M5)

Schlüsselweite: M4=SW (Schlüsselweite) 2,5, M5=SW 3, M6=SW 4, M8=SW 5

Oberfläche: rot, blau, violett, gold, silber, schwarz, grün und orange sind farbig glanz-eloxiert, oder in blank

Länge in mm				
	M4	M5	M6	M8
10	€ 1,33	€ 1,36	€ 1,58	
15	€ 1,40	€ 1,46	€ 1,61	€ 2,30
20	€ 1,51	€ 1,54	€ 1,70	€ 2,36
25			€ 1,82	€ 2,43
30	€ 1,79			€ 2,53
35		€ 1,81	€ 1,96	
40				€ 2,86
50	€ 2,53	€ 2,57	€ 2,62	
60			€ 3,15	€ 3,93



Gewindelänge:  
M4x50 = 38 mm  
M5x50 = 35 mm  
M6x50 = 30 mm  
M6x60 = 35 mm  
M8x60 = 40 mm  
alle anderen bis zum Kopf

Senkkopfschrauben werden immer komplett mit Kopf gemessen.

Nur der leichte Linsenkopf wird nicht gemessen.

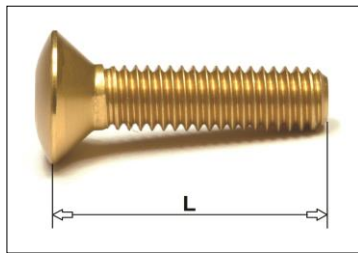

## TSS (Sechskantschraube mit Scheibe)

Werkstoff: hochfestes Aluminium 7075-T6 / Einsatz im Flugzeugbau / Zugfestigkeit: 540 - 600 N/mm<sup>2</sup>

CNC-gefertigt, gerolltes Gewinde

Schlüsselweite: M5=SW (Schlüsselweite) 7, M6=SW 8, M8=SW 12

Kopfdurchmesser: M5=10 mm, M6=11 mm, M8=16 mm

Oberfläche: rot, blau, violett, gold, silber, schwarz, grün und orange sind farbig glanz-eloxiert, oder in blank

Länge in mm			
	M5	M6	M8
10	€ 1,73	€ 1,59	
12		€ 1,68	
15	€ 1,83	€ 1,69	€ 2,51
20	€ 1,92	€ 1,76	€ 2,57
25	€ 2,08	€ 1,89	€ 2,62
30		€ 2,00	€ 2,70
35		€ 2,17	€ 2,87
40		€ 2,31	€ 3,00
45		€ 2,45	€ 3,08
50		€ 2,61	€ 3,39
55		€ 2,77	
60		€ 2,88	€ 3,69
65		€ 3,11	
70		€ 3,33	€ 4,05
75		€ 3,61	
80		€ 3,95	
90		€ 4,58	
130		€ 8,19	



## Preise je Stück incl. 19% MwSt.

Mit Erscheinen dieser Preisliste verlieren alle anderen Preislisten ihre Gültigkeit.  
Es gelten ausschließlich unsere Geschäfts- Verkaufs- und Lieferbedingungen.

**Jäger Schrauben**

Aluminium- und Titanschrauben  
 Thomas Jäger  
 Blücherstraße 63  
 58332 Schwelm

Internet: www.jaeger-schrauben.de  
 Tel.: 02336 / 9130-66  
 Fax.: 02336 / 9130-88

**TRL (Innensechskant-Linsenkopfschrauben / Verkleidungsschrauben)**

Werkstoff: hochfestes Aluminium 7075-T6 / Einsatz im Flugzeugbau / Zugfestigkeit: 540 - 600 N/mm<sup>2</sup>

CNC-gefertigt, gerolltes Gewinde (ab M5)

Schlüsselweite: M4=SW (Schlüsselweite) 2,5, M5=SW 3, M6=SW 4, M8=SW 5, M10=SW 4

Oberfläche: rot, blau, violett, gold, silber, schwarz, grün und orange sind farbig glanz-eloxiert, oder in blank

Länge in mm									Linksgew.
	M4	M5-S	M5	M5-L	M6-S	M6	M8	M10x1,25	M10x1,25
10	€ 1,56	€ 1,55	€ 1,55	€ 1,89	€ 1,89	€ 1,89			
15	€ 1,65	€ 1,65	€ 1,65	€ 1,96	€ 1,96	€ 1,96	€ 2,68	€ 3,39	€ 3,53
20	€ 1,84	€ 1,84	€ 1,75	€ 2,07	€ 2,07	€ 2,07	€ 2,77		
25			€ 1,80		€ 2,20	€ 2,20	€ 2,88		
30	€ 1,94					€ 2,34	€ 2,96		
40			€ 2,18			€ 2,63	€ 3,21		
60			€ 2,98			€ 3,80	€ 4,34		



Kopfdurchmesser:	
M4	10 mm
M5-S	10 mm
M5	12 mm
M5-L	14 mm
M6-S	14 mm
M6	16 mm
M8	16 mm
M10	16 mm



Die M10 Schrauben lassen sich bis unter den Kopf in ein Gewinde drehen.  
 (Blindschraube für z.B. Motorradspiegel)

**TRL / Zollschrauben (Innensechskant-Linsenkopfschrauben / Verkleidungsschrauben)**

Werkstoff: hochfestes Aluminium 7075-T6 / Einsatz im Flugzeugbau / Zugfestigkeit: 540 - 600 N/mm<sup>2</sup>

CNC-gefertigt

Schlüsselweite: SW 4 / Kopfdurchmesser: 14 mm

Oberfläche: rot, blau, gold, silber, schwarz und orange sind farbig glanz-eloxiert, oder in blank

Länge in mm	z.B. Buell Verkleidungsschraube 1/4" - 20 UNC	Best.-Nr.:	Preis:
17	Gewinde bis unter den Kopf	TRL-Z1	€ 2,32
17	mit Schaft unter dem Kopf. Durchmesser 7,8 mm / Höhe 4 mm	TRL-Z2	€ 2,50



speziell für Buell

**Preise je Stück incl. 19% MwSt.**

Mit Erscheinen dieser Preisliste verlieren alle anderen Preislisten ihre Gültigkeit.  
 Es gelten ausschließlich unsere Geschäfts- Verkaufs- und Lieferbedingungen.

## Jäger Schrauben

Aluminium- und Titanschrauben  
Thomas Jäger  
Blücherstraße 63  
58332 Schwelm

Internet: [www.jaeger-schrauben.de](http://www.jaeger-schrauben.de)

Tel.: 02336 / 9130-66

Fax.: 02336 / 9130-88

## Abstandshülsen (für z.B. Verkleidungsschrauben)

Für Schrauben					
	Länge L	Durchmesser D	Material:	Best.-Nr.:	Preis:
M5	3 mm	8 mm	Alu	AH-1	€ 0,46
M5	4 mm	8 mm	Alu	AH-10	€ 0,69
M5	5 mm	8 mm	Alu	AH-2	€ 0,46
M5	7 mm	8 mm	Alu	AH-3	€ 0,50
M5	10 mm	8 mm	Alu	AH-11	€ 0,69
M6	3 mm	9 mm	Glasfaserv. Kunstst.	AH-8	€ 0,46
M6	4 mm	9 mm	Glasfaserv. Kunstst.	AH-12	€ 0,46
M6	4 mm	10 mm	Glasfaserv. Kunstst.	AH-4	€ 0,46
M6	5,5 mm	8 mm	Glasfaserv. Kunstst.	AH-9	€ 0,46
M6	6 mm	9 mm	Glasfaserv. Kunstst.	AH-5	€ 0,46
M6	7,7 mm	8 mm	Alu	AH-6	€ 0,56
M6	9,7 mm	8 mm	Alu	AH-7	€ 0,56

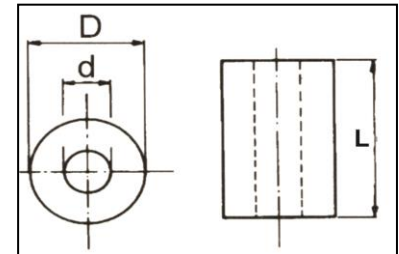

Die Hülsen für M6 Schrauben können auch für M5 Schrauben verwendet werden

## Blindmuttern

Werkstoff: Neopren / Gewindeinsatz: Messing

Ideal zur Befestigung von Motorradverkleidungen. Verhindert die Übertragung von Geräuschen und Vibrationen  
Schnelle und einfache Montage ohne Spezialwerkzeug. Temperaturbeständig zwischen -40°C und +93°C.

Für Schrauben	Best.-Nr.:	Alle Angaben in mm					Preis:
		Klemmbereich	D	H	P	L	
M4	BL-1	0,4 - 4,0	7,9	11,1	1,3	11,4	€ 1,44
M5	BL-2	0,4 - 4,9	9,5	12,7	0,9	13,2	€ 1,59
M5	BL-3	7,9 - 11,4	9,5	14,1	0,9	20,6	€ 1,84
M6	BL-4	0,4 - 2,8	12,7	16,0	1,3	14,7	€ 1,93
M6	BL-5	4,7 - 8,7	12,7	16,1	1,3	19,0	€ 2,44

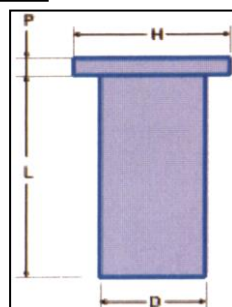
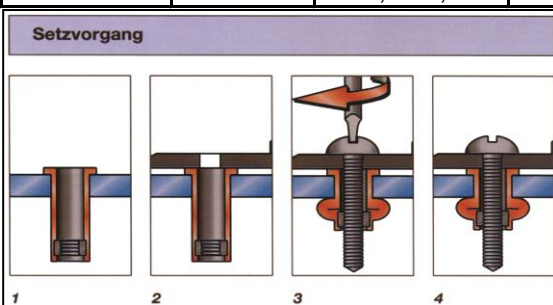

## Spezial-Schraubenpaste (Temperaturbereich von -20°C bis 1200°C)

Ermöglicht problemloses Öffnen von Verbindungselementen nach langer Wärmebelastung, verhindert Passungsrost.



20g

€ 3,40

## Preise je Stück incl. 19% MwSt.

Mit Erscheinen dieser Preisliste verlieren alle anderen Preislisten ihre Gültigkeit.  
Es gelten ausschließlich unsere Geschäfts- Verkaufs- und Lieferbedingungen.



## Jäger Schrauben

Aluminium- und Titanschrauben  
Thomas Jäger  
Blücherstraße 63  
58332 Schwelm

Internet: [www.jaeger-schrauben.de](http://www.jaeger-schrauben.de)

Tel.: 02336 / 9130-66

Fax.: 02336 / 9130-88

## Stopmutter (Mutter mit Sicherungsring aus Polyamid / ISO 10511 / alt DIN 985)

Werkstoff: Aluminium

Schlüsselweite: M4=SW (Schlüsselweite) 7, M5=SW 8, M6=SW 10, M8=SW 13, M10=SW 17, M12=SW 19

Oberfläche: rot, blau, violett, gold, silber, schwarz, grün und orange sind farbig glanz-eloxiert

Dimension:	Oberfläche: (Farbe)	
	blank	farbig
M4	€ 0,86	€ 1,04
M5	€ 0,89	€ 1,08
M6	€ 0,94	€ 1,14
M8	€ 1,25	€ 1,55
M10	€ 1,93	€ 2,50
M12	€ 2,56	

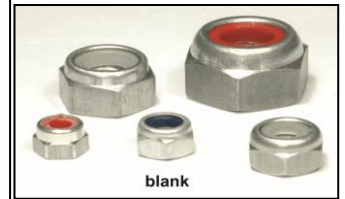

## MMS (Mutter mit Scheibe)

Werkstoff: hochfestes Aluminium 7075-T6 / Einsatz im Flugzeugbau / Zugfestigkeit: 540 - 600 N/mm<sup>2</sup>

Schlüsselweite: M4=SW (Schlüsselweite) 7, M5=SW 8, M6=SW 8, M8=SW 12, M10=SW 14, M12=SW 17

Bunddurchmesser: M4=10 mm, M5=11 mm, M6=13 mm, M8=16 mm, M10=20 mm, M12=24 mm

Oberfläche: rot, blau, violett, gold, silber, schwarz, grün und orange sind farbig glanz-eloxiert, oder in blank

Dimension:	Oberfläche: (Farbe)
	rot, blau, violett, gold, silber, schwarz, grün, orange
M4	€ 1,73
M5	€ 1,79
M6	€ 2,00
M8	€ 2,37
M10x1	€ 3,90
M10x1,25	€ 3,50
M10	€ 3,50
M12x1,25	€ 4,70
M12x1,5	€ 4,70



M10 und M12 z.B. als Kettenradmutter für Motorräder.  
Eindrehen mit einigen Tropfen Loctide mittelfest.

## Mutter / ISO 4032 / alt DIN 934

Werkstoff: hochfestes Aluminium

Oberfläche: blank (nicht eloxiert)

Dimension:	Oberfläche: (Farbe)
	blank
M4	€ 0,16
M5	€ 0,15
M6	€ 0,26
M8	€ 0,41
M10	€ 0,94



## Preise je Stück incl. 19% MwSt.

Mit Erscheinen dieser Preisliste verlieren alle anderen Preislisten ihre Gültigkeit.  
Es gelten ausschließlich unsere Geschäfts- Verkaufs- und Lieferbedingungen.

## Jäger Schrauben

Aluminium- und Titanschrauben  
Thomas Jäger  
Blücherstraße 63  
58332 Schwelm

Internet: [www.jaeger-schrauben.de](http://www.jaeger-schrauben.de)

Tel.: 02336 / 9130-66

Fax.: 02336 / 9130-88

## Distanzscheibe

Werkstoff: Polyamid

Oberfläche: naturfarben oder schwarz

Dimension:	d2	Materialstärke	natur	schwarz
M4	9 mm	0,8 mm	€ 0,17	€ 0,19
M5	10 mm	1,0 mm	€ 0,17	€ 0,19
M5L	15 mm	1,5 mm	€ 0,17	€ 0,19
M6	12 mm	1,6 mm	€ 0,17	€ 0,19
M6L	18 mm	1,5 mm	€ 0,17	€ 0,19
M6 dünn	12 mm	0,5 mm	€ 0,35	
M8	17 mm	1,6 mm	€ 0,17	€ 0,19

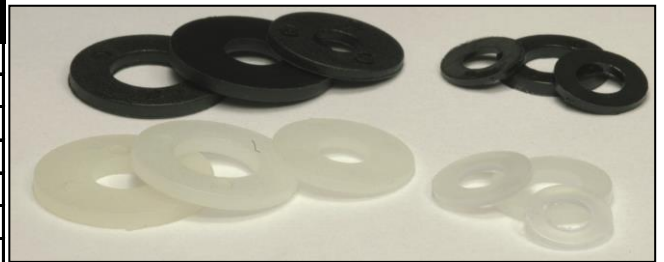

## U-Scheiben / DIN 9021

Werkstoff: Aluminium

Oberfläche: blank (nicht eloxiert)

Oberfläche: rot, blau, violett, gold, silber, schwarz, grün und orange sind farbig glanz-eloxiert

Dimension:	Durchm. d1 in mm	Durchm. d2 in mm	Oberfläche: (Farbe)	
			blank	farbig
M4	4,3	12	€ 0,18	€ 0,60
M5	5,3	15	€ 0,24	€ 0,63
M6	6,4	18	€ 0,31	€ 0,67
M8	8,4	24	€ 0,46	€ 0,77
M10	10,3	27	€ 0,75	€ 1,24

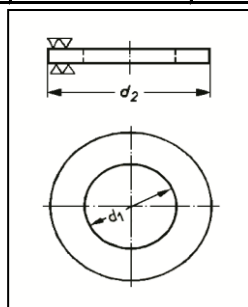

## U-Scheiben / DIN 125

Werkstoff: Aluminium

Oberfläche: blank (nicht eloxiert)

Oberfläche: rot, blau, violett, gold, silber, schwarz, grün und orange sind farbig glanz-eloxiert

Dimension:	Durchm. d1 in mm	Durchm. d2 in mm	Oberfläche: (Farbe)	
			blank	farbig
M4	4,3	9	€ 0,15	€ 0,57
M5	5,3	10	€ 0,21	€ 0,60
M6	6,4	12	€ 0,24	€ 0,62
M8	8,4	17	€ 0,32	€ 0,65
M10	10,3	20	€ 0,46	€ 0,83
M12	12,4	24	€ 0,76	€ 1,31



## Preise je Stück incl. 19% MwSt.

Mit Erscheinen dieser Preisliste verlieren alle anderen Preislisten ihre Gültigkeit.  
Es gelten ausschließlich unsere Geschäfts- Verkaufs- und Lieferbedingungen.



grün und orange 10% Aufpreis

### Kopfhülsen

Als Blickfang und gleichzeitig als U-Scheibe  
 hochfestes Aluminium 7075-T6

Für TCI Schrauben	Oberfläche: (Farbe)
	rot, blau, violett, gold, silber, schwarz, grün, orange, blank
M5	€ 1,49
M6	€ 1,54
M8	€ 1,84



grün und orange 10% Aufpreis

### Alu-Rosetten für Senkkopfschrauben

Für Senkkopfschrauben	Außen- durch- messer	Höhe	Oberfläche: (Farbe)
			rot,blau,violett,gold,silber schw.,grün,orange,blank
M4	14 mm	2,5 mm	€ 1,89
M5	16 mm	3 mm	€ 1,89
M6	18 mm	3,5 mm	€ 1,89
M6	25 mm	4 mm	€ 2,32
M8	25 mm	5 mm	€ 2,32

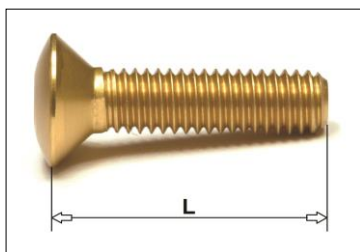

Senkkopfschrauben werden  
 immer komplett mit Kopf  
 gemessen.

Nur der leichte Linsenkopf wird  
 nicht gemessen.

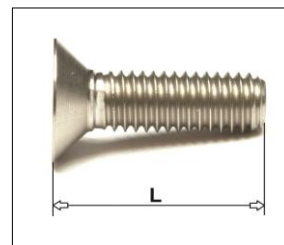

### Alu-Ventilkappe mit O-Ring

**2 Stück**  
**€ 5,50**

Autoventil, Motorrad und teilweise Fahrrad

rot, blau, violett, gold, silber, schwarz,  
 grün, orange, oder in blank



grün und orange 10% Aufpreis

## Preise je Stück incl. 19% MwSt.

Mit Erscheinen dieser Preisliste verlieren alle anderen Preislisten ihre Gültigkeit.  
 Es gelten ausschließlich unsere Geschäfts- Verkaufs- und Lieferbedingungen.



## Jäger Schrauben

Aluminium- und Titanschrauben  
Thomas Jäger  
Blücherstraße 63  
58332 Schwelm

Internet: [www.jaeger-schrauben.de](http://www.jaeger-schrauben.de)

Tel.: 02336 / 9130-66

Fax.: 02336 / 9130-88

### Schnellverschlüsse 1/4 Umdrehung

Passen in viele originale Gegenstücke,  
wie z.B. Aprilia, Ducati, Yamaha R1 bis Bj.2001  
Sonst zusätzlich unsere Gegenstücke bestellen

**Unsere Schnellverschlüsse sind absolut passgenau gefertigt.**

**Der Bügel bei den Schnellverschlüssen sitzt so stramm in den Bohrungen, dass dieser sich nicht hin und her bewegt. Einmal eingeklappt bleibt er so stehen, schlackert also nicht rum und muss nicht "getappt" werden.**

#### Tipp:

Je Schnellverschluss am besten 2 dünne Nylonscheiben (Sicherungsring 0,5 mm) mitbestellen.

Die 1. Scheibe wird direkt auf den Schnellverschluss gesteckt, damit an der Verkleidung keine Kratzer entstehen.

Danach wird der Schnellverschluss durch das Verkleidungsoberteil geführt. Jetzt wird die 2. Scheibe auf den Schnellverschluss gesteckt.

Somit ist gewährleistet, sollte sich der Verschluss mal lösen, dass er nicht verloren geht.

### Alu-Schnellverschlüsse

hochfestes Aluminium 7075-T6

blank, rot, blau, gold,

silber, schwarz

Länge 17 mm

pro Stück  
mit Bügel

€ 6,90

mit Innensechskant

Länge 17 mm

€ 4,90

Länge 19 mm

€ 5,26

Gegenstück zum Klemmen  
oder Nieten

€ 1,90

Passt in viele originale Gegenstücke,  
wie z.B. Aprilia, Ducati, Yamaha.

Sicherungsring 0,5 mm stark

€ 0,29

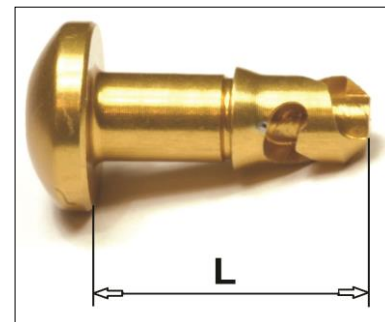

## Preise je Stück incl. 19% MwSt.

Mit Erscheinen dieser Preisliste verlieren alle anderen Preislisten ihre Gültigkeit.  
Es gelten ausschließlich unsere Geschäfts- Verkaufs- und Lieferbedingungen.



## Jäger Schrauben

Aluminium- und Titanschrauben  
Thomas Jäger  
Blücherstraße 63  
58332 Schwelm

Internet: [www.jaeger-schrauben.de](http://www.jaeger-schrauben.de)

Tel.: 02336 / 9130-66

Fax.: 02336 / 9130-88



(M10x1 meistens Brembo/Italiener)

(M10x1,25 meistens Japaner)

## Bremsleitungshohlschrauben

hochfestes Aluminium

rot, blau, gold, silber, schwarz

Hohlschraube M10x20 mit Feingewinde

M10x1 oder M10x1,25

Doppelhohlschraube M10x30 mit Feingewinde

M10x1 oder M10x1,25

Hohlschraube

Doppelhohlschraube

Dichtringe

pro Stück

€ 5,10

€ 6,80

€ 0,20



## Alu-Gelenkköpfe

Gewinde M6

Innengewinde rechts

Innengewinde links

Außengewinde rechts

Außengewinde links

blank

rot, blau, schwarz

pro Stück

€ 19,40

€ 19,90

## Spezial-Schraubenpaste (Temperaturbereich von -20°C bis 1200°C)

Ermöglicht problemloses Öffnen von Verbindungselementen nach langer Wärmebelastung, verhindert Passungsrost.



20g

€ 3,40

## Preise je Stück incl. 19% MwSt.

Mit Erscheinen dieser Preisliste verlieren alle anderen Preislisten ihre Gültigkeit.  
Es gelten ausschließlich unsere Geschäfts- Verkaufs- und Lieferbedingungen.



## Alu-Steuerrohmmutter

Hochfestes Aluminium 7075-T6 / Einsatz im Flugzeugbau / CNC-gefertigt

<b>APRILIA</b>	<b>Gewinde</b>	<b>Bunddurchmesser:</b>	<b>Bestellnummer:</b>
<b>Hier nur einige Beispiele für verschiedene Modelle</b>			
NA 850 Mana	M22 x 1	34,5 mm	ST-02
Dorsoduro / Shiver	M22 x 1	34,5 mm	ST-02
Pegaso 650	M22 x 1	34,5 mm	ST-02
<b>BMW</b>	<b>Gewinde</b>	<b>Bunddurchmesser:</b>	<b>Bestellnummer:</b>
<b>Hier nur einige Beispiele für verschiedene Modelle</b>			
S 1000RR	M28 x 1	42,5 mm	ST-06
<b>HONDA</b>	<b>Gewinde</b>	<b>Bunddurchmesser:</b>	<b>Bestellnummer:</b>
<b>Hier nur einige Beispiele für verschiedene Modelle</b>			
CB 125 / NSR 125	M24 x 1	38 mm	ST-03
XL 125 / VT 125	M24 x 1	38 mm	ST-03
XR 400 R '02-	M24 x 1,5	38,0 mm	ST-04
CB 400/ CBR 400/ RVF 400	M24 x 1	38 mm	ST-03
CB 500 '96-'03	M22 x 1	34,5 mm	ST-02
CB 600 Hornet / CBF 600	M24 x 1	38 mm	ST-03
CBR 600 alle / XL 600	M24 x 1	38 mm	ST-03
FX 650 / SLR 650 / NX 650	M24 x 1	38 mm	ST-03
XL 700	M24 x 1	38 mm	ST-03
VFR 750	M24 x 1	38 mm	ST-03
VFR 800	M24 x 1	38 mm	ST-03
CB 900 Hornet	M24 x 1	38 mm	ST-03
CBR 900	M24 x 1	38 mm	ST-03
CBR 1000 '00-'03	M24 x 1	38 mm	ST-03
VTR 1000 F, SP1, SP2	M24 x 1	38 mm	ST-03
XL 1000	M24 x 1	38 mm	ST-03
CBF 1000	M24 x 1	38 mm	ST-03
CB 1000 R	M24 x 1	38 mm	ST-03
<b>KAWASAKI</b>	<b>Gewinde</b>	<b>Bunddurchmesser:</b>	<b>Bestellnummer:</b>
<b>Hier nur einige Beispiele für verschiedene Modelle</b>			
KLX 250 '09-	M22 x 1	34,5 mm	ST-02
ZX-6R - '02	M22 x 1	34,5 mm	ST-02
ZX-6R '03-'04	M25 x 1	40,0 mm	ST-05
ZX-6R / 636 '05-'12	M28 x 1	42,5 mm	ST-06
ZZR 600 '93-	M22 x 1	34,5 mm	ST-02
ZR-7	M22 x 1	34,5 mm	ST-02
ZXR 750	M25 x 1	40,0 mm	ST-05
Z 750 '04-'06	M25 x 1	40,0 mm	ST-05
ZX-7R	M25 x 1	40,0 mm	ST-05
W 800 '11-	M22 x 1	34,5 mm	ST-02
ZX-9R '00-	M22 x 1	34,5 mm	ST-02
ZX-10R '04-'07	M28 x 1	42,5 mm	ST-06
ZX-10R '11-'13	M28 x 1	42,5 mm	ST-06
KLV 1000	M24 x 1,5	38,0 mm	ST-04
ZZR 1400	M25 x 1	40,0 mm	ST-05

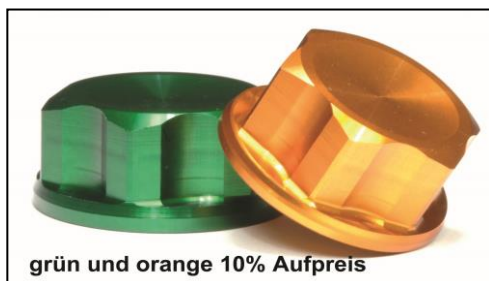

grün und orange 10% Aufpreis

<b>blank</b>	<b>pro Stück</b>
	<b>€ 20,50</b>
<b>rot, blau, violett, gold, silber, schwarz</b>	<b>€ 21,50</b>
<b>grün, orange</b>	<b>€ 23,66</b>

## Preise je Stück incl. 19% MwSt.

Mit Erscheinen dieser Preisliste verlieren alle anderen Preislisten ihre Gültigkeit.  
 Es gelten ausschließlich unsere Geschäfts- Verkaufs- und Lieferbedingungen.

## Alu-Steuerrohmutter

**Hochfestes Aluminium 7075-T6 / Einsatz im Flugzeugbau / CNC-gefertigt**

**SUZUKI Gewinde Bunddurchmesser: Bestellnummer:**

**Hier nur einige Beispiele für verschiedene Modelle**

DRZ 400 SM	M24 x 1,5	38,0 mm	ST-04
GSX-R 400 '88-'98	M22 x 1	32,5 mm	ST-01
GSX-R 600 - '05	M24 x 1,5	38,0 mm	ST-04
GSX-R 600 '06-	M28 x 1	42,5 mm	ST-06
GSR 600	M24 x 1,5	38,0 mm	ST-04
GSF 400 / 600 Bandit	M22 x 1	34,5 mm	ST-02
GSX 600 '98-'02	M24 x 1,5	38,0 mm	ST-04
650 Bandit '05-'08	M24 x 1,5	38,0 mm	ST-04
650 Bandit '09-'10	M22 x 1	34,5 mm	ST-02
SV 650 / S - '99-'02	M22 x 1	34,5 mm	ST-02
SV 650 '03-	M24 x 1,5	38,0 mm	ST-04
SFV 650 Gladius '09-	M22 x 1	34,5 mm	ST-02
GSX-R 750 alle luftgekühlten	M22 x 1	32,5 mm	ST-01
GSX-R 750 '92-'95	M22 x 1	34,5 mm	ST-02
GSX-R 750 '96-'05	M24 x 1,5	38,0 mm	ST-04
GSX-R 750 '06-	M28 x 1	42,5 mm	ST-06
GSX 750 '98-	M22 x 1	34,5 mm	ST-02
GSR 750 '11-	M22 x 1	34,5 mm	ST-02
GSX/Katana alle luftgekühlten	M22 x 1	32,5 mm	ST-01
VZ 800 Intruder '08-	M22 x 1	34,5 mm	ST-02
TL 1000 S/R	M24 x 1,5	38,0 mm	ST-04
SV 1000 '03-	M24 x 1,5	38,0 mm	ST-04
DL 1000 V-Strom	M24 x 1,5	38,0 mm	ST-04
GSX-R1100 alle luftgekühlten	M22 x 1	32,5 mm	ST-01
GSX-R 1100 '93-'96	M22 x 1	34,5 mm	ST-02
GSX-R 1000 - '02	M24 x 1,5	38,0 mm	ST-04
GSX-R 1000 '03-'13	M28 x 1	42,5 mm	ST-06
GSF 1200 Bandit	M22 x 1	34,5 mm	ST-02
GSX 1200 Inazuma	M22 x 1	34,5 mm	ST-02
1300 Hayabusa '99-'07	M24 x 1,5	38,0 mm	ST-04
1300 Hayabusa '08-'11	M22 x 1	34,5 mm	ST-02
1300 Hayabusa '12-	M24 x 1,5	38,0 mm	ST-04
GSX 1300 B-King	M24 x 1,5	38,0 mm	ST-04
GSX 1400 '01-'07	M22 x 1	34,5 mm	ST-02

**TRIUMPH Gewinde Bunddurchmesser: Bestellnummer:**

**Hier nur einige Beispiele für verschiedene Modelle**

Daytona 900 '94-'96	M28 x 1	42,5 mm	ST-06
Speed Triple 900 '94-'96	M28 x 1	42,5 mm	ST-06
Sprint 900 '95-	M28 x 1	42,5 mm	ST-06
T300 3+4 Zylinder	M28 x 1	42,5 mm	ST-06
Tiger '98-'01	M28 x 1	42,5 mm	ST-06
Trophy 900 '91-'98	M28 x 1	42,5 mm	ST-06
Trophy 1200 '96-'98	M28 x 1	42,5 mm	ST-06
Street Triple 675	M25 x 1	40,0 mm	ST-05
Bonneville SE '09-	M22 x 1	34,5 mm	ST-02
Daytona 1200 '92-'96	M22 x 1	34,5 mm	ST-02
Scrambler '06-	M22 x 1	34,5 mm	ST-02
Trident	M22 x 1	34,5 mm	ST-02
Daytona '03-	M22 x 1	34,5 mm	ST-02
Sprint/RS 955i	M22 x 1	34,5 mm	ST-02

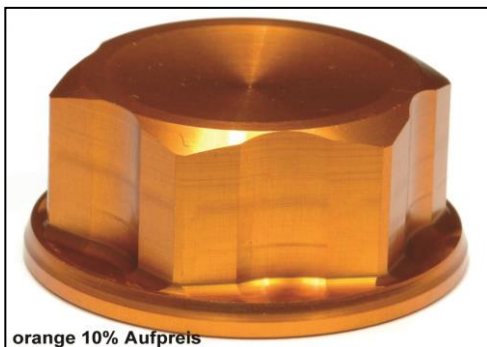
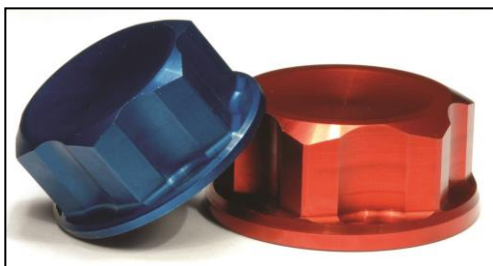

orange 10% Aufpreis

## Preise je Stück incl. 19% MwSt.

Mit Erscheinen dieser Preisliste verlieren alle anderen Preislisten ihre Gültigkeit.  
 Es gelten ausschließlich unsere Geschäfts- Verkaufs- und Lieferbedingungen.

## Alu-Steuerrohrmutter

Hochfestes Aluminium 7075-T6 / Einsatz im Flugzeugbau / CNC-gefertigt

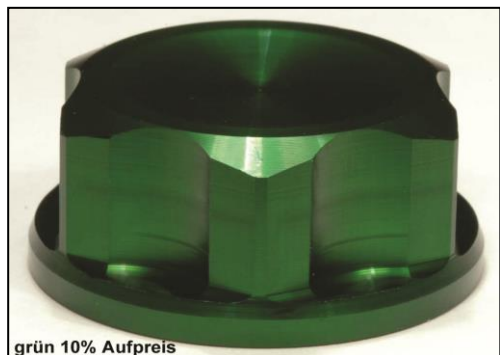

grün 10% Aufpreis

YAMAHA	Gewinde	Bunddurchmesser:	Bestellnummer:
<b>Hier nur einige Beispiele für verschiedene Modelle</b>			
YZF 125	M22 x 1	34,5 mm	ST-02
YBR 250	M22 x 1	34,5 mm	ST-02
MT-03	M22 x 1	34,5 mm	ST-02
FZS 600 Fazer '03	M22 x 1	34,5 mm	ST-02
FZ6 Fazer '04-	M22 x 1	34,5 mm	ST-02
XJ 600	M22 x 1	34,5 mm	ST-02
XJ 6	M22 x 1	34,5 mm	ST-02
FZR / YZF 600	M22 x 1	34,5 mm	ST-02
R6 '06-	M28 x 1	42,5 mm	ST-06
FZ 750	M22 x 1	34,5 mm	ST-02
YZF 750	M22 x 1	34,5 mm	ST-02
FZ8	M28 x 1	42,5 mm	ST-06
TDM 850	M22 x 1	34,5 mm	ST-02
TRX 850	M22 x 1	34,5 mm	ST-02
TDM 900	M28 x 1	42,5 mm	ST-06
XJ 900	M22 x 1	34,5 mm	ST-02
FZS 1000 Fazer '01-'05	M22 x 1	34,5 mm	ST-02
FZ1 Fazer '06-	M28 x 1	42,5 mm	ST-06
FZR 1000	M22 x 1	34,5 mm	ST-02
YZF 1000R	M22 x 1	34,5 mm	ST-02
R1 alle Modelle	M28 x 1	42,5 mm	ST-06
XVS 1100	M22 x 1	34,5 mm	ST-02
BT 1100 Bulldog	M22 x 1	34,5 mm	ST-02
V max 1200	M22 x 1	34,5 mm	ST-02
FJ 1100 / 1200	M22 x 1	34,5 mm	ST-02
XJR 1200 / 1300	M22 x 1	34,5 mm	ST-02
FJR 1300 '00-'05	M28 x 1	42,5 mm	ST-06

### Übersicht:

Gewinde	Bunddurchm.:	Schlüsselw.	Gesamthöhe:	Bestellnummer:
M22 x 1	32,5 mm	SW 27	18 mm	ST-01
M22 x 1	34,5 mm	SW 27	19 mm	ST-02
M24 x 1	38,0 mm	SW 30	17 mm	ST-03
M24 x 1,5	38,0 mm	SW 30	17 mm	ST-04
M25 x 1	40,0 mm	SW 32	19 mm	ST-05
M28 x 1	42,5 mm	SW 36	20 mm	ST-06

**blank**  
**rot, blau, violett, gold, silber, schwarz**  
**grün, orange**

**pro Stück**

**€ 20,50**

**€ 21,50**

**€ 23,66**

## Preise je Stück incl. 19% MwSt.

Mit Erscheinen dieser Preisliste verlieren alle anderen Preislisten ihre Gültigkeit.  
 Es gelten ausschließlich unsere Geschäfts- Verkaufs- und Lieferbedingungen.



# TITAN

## TITAN, dass absolute High-Tech Material

Titan, einer durch die hohen Anforderungen im Flugzeugbau interessant gewordenen Werkstoffe, findet auch in anderen Bereichen, wie im Fahrzeugbau, Motorsport, Fahrradbau, Medizintechnik und in der Industrie zunehmend an Bedeutung.

Die Vorteile sind neben der spitzenmäßigen Optik die Korrosionsbeständigkeit, eine sehr hohe Zugfestigkeit und ein geringes Gewicht mit einer Dichte von ca. 4,4 g/cm<sup>3</sup> (ca. 42% leichter als Stahl) und somit der ideale Werkstoff für höchste Anforderungen.

Der verwendete Werkstoff entspricht DIN Werkstoff-Nr. 3.7165 Ti6Al4V (6% Alu., 4% Vanadium, Rest Titan) und hat folgende physikalischen Eigenschaften:  
Zugfestigkeit: 930-1000 N/mm<sup>2</sup>

Die Gewinde werden grundsätzlich im Rollverfahren ausgeführt.  
(Bis auf ganz wenige Ausnahmen, wie z.B. DIN 912 / M2-M3)

Wir liefern auch Gewindestangen, Rundmaterial, Rohre und Bleche.

**Alle Preise in Titan natur.**  
**Hochglanzpoliert 15% Aufpreis.**  
**Hochglanzpoliert und blau oder gold anodisiert 15% Aufpreis.**  
**Hochglanzpoliert und TiN-beschichtet 15% Aufpreis, plus 2,50€**  
**Hochglanzpoliert und DLC-beschichtet (schwarz) 15% Aufpreis, plus 3,50€**

Bei Sonderanfertigungen sind wir der richtige Ansprechpartner.  
Wir fertigen nach Muster oder Zeichnung.

### Hinweis:

Wir führen keine Schrauben aus Fernostländer. 90% unserer Schrauben werden in Deutschland gefertigt. Die restlichen 10% in EU Ländern.  
Bei uns zählt noch "Made in Germany".

### Anzugsmomente: (als Richtwerte anzusehen)

M3	1,7 Nm
M4	3,57 Nm
M5	6,9 Nm
M6	11 Nm
M8	28,3 Nm
M10	57,6 Nm
M12	97,5 Nm



## Preise je Stück incl. 19% MwSt.

Mit Erscheinen dieser Preisliste verlieren alle anderen Preislisten ihre Gültigkeit.  
Es gelten ausschließlich unsere Geschäfts- Verkaufs- und Lieferbedingungen.

## Jäger Schrauben

Aluminium- und Titanschrauben  
Thomas Jäger  
Blücherstraße 63  
58332 Schwelm

Internet: [www.jaeger-schrauben.de](http://www.jaeger-schrauben.de)

Tel.: 02336 / 9130-66

Fax.: 02336 / 9130-88

### TCK (Innensechskantschraube mit konischem Kopf)

Werkstoff: TITAN - Ti-6Al-4V / die angegebenen Preise immer in Titan natur

M4=SW (Schlüsselweite) 3, M5=SW 4, M5-S=SW 4, M6=SW 5, M8=SW 6, M10=SW 8, M12=SW 10

Kopfdurchm.: M4=7mm, M5=8,5mm, M5-S=7,9mm, M6=10mm, M7=12mm, M8=13mm, M10=16mm, M12=18mm

Länge in mm									
	M4	M5	M5-S	M6	M7	M8	M10	M10x1,25	M12x1,25
10	€ 5,81	€ 5,93		€ 6,69		€ 8,15			
12		€ 6,40		€ 7,16					
15	€ 6,40	€ 6,52		€ 7,21		€ 8,23			
18		€ 7,00	€ 7,00	€ 7,71					
20	€ 6,94	€ 7,06	€ 7,06	€ 7,75	€ 12,52	€ 8,77	€ 15,14	€ 15,14	
25	€ 7,51	€ 7,63		€ 8,31	€ 13,15	€ 9,39	€ 15,76	€ 15,76	
30	€ 8,15	€ 8,20		€ 8,89		€ 9,96	€ 16,30	€ 16,30	
35		€ 8,73		€ 9,39		€ 10,47	€ 16,81	€ 16,81	€ 29,16
40	€ 8,98	€ 9,27		€ 9,95	€ 15,89	€ 11,01	€ 17,37	€ 17,37	
45		€ 9,64		€ 10,48		€ 11,55	€ 17,92	€ 17,92	
50	€ 10,06	€ 10,12		€ 11,03		€ 12,11	€ 18,50	€ 18,50	
55		€ 10,65		€ 11,78		€ 12,69	€ 19,16	€ 19,16	€ 31,54
60		€ 11,42		€ 12,32		€ 13,22	€ 19,52	€ 19,52	
65				€ 12,89		€ 13,79	€ 20,11	€ 20,11	
70		€ 13,69		€ 13,42		€ 14,35	€ 20,35	€ 20,35	
75				€ 14,02		€ 14,63	€ 21,18	€ 21,18	€ 33,92
80		€ 15,35		€ 14,59		€ 14,90	€ 21,66	€ 21,66	
90				€ 16,16		€ 15,35	€ 22,13	€ 22,13	
95									€ 36,30
100						€ 16,35	€ 26,54	€ 26,54	
110							€ 29,27	€ 29,27	
120						€ 20,83	€ 30,46	€ 30,46	€ 41,06
130				€ 23,21			€ 37,49	€ 37,49	
140							€ 42,13	€ 42,13	
150							€ 48,20	€ 48,20	

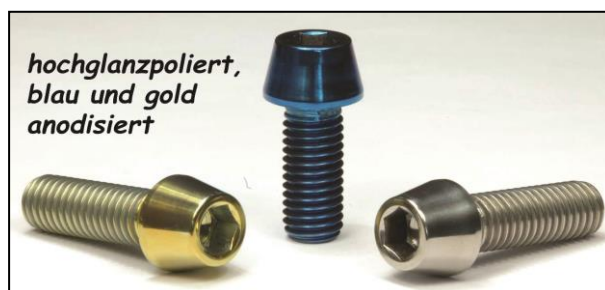

Andere Maße auf Anfrage.  
Kürzen je Schraube € 1,79 Aufpreis.  
Hochglanzpoliert 15% Aufpreis.  
Hochglanzpoliert und blau oder gold anodisiert 15% Aufpreis.  
Hochglanzpoliert und TiN-beschichtet 15% Aufpreis, plus 2,50€.  
Hochglanzpoliert und DLC-beschichtet 15% Aufpreis, plus 3,50€.

### Preise je Stück incl. 19% MwSt.

Mit Erscheinen dieser Preisliste verlieren alle anderen Preislisten ihre Gültigkeit.  
Es gelten ausschließlich unsere Geschäfts- Verkaufs- und Lieferbedingungen.

## Jäger Schrauben

Aluminium- und Titanschrauben

Thomas Jäger

Blücherstraße 63

58332 Schwelm

Internet: [www.jaeger-schrauben.de](http://www.jaeger-schrauben.de)

Tel.: 02336 / 9130-66

Fax.: 02336 / 9130-88

## **TCI** (Zylinderschraube mit Innensechskant / ISO 4762 / alt DIN 912)

Werkstoff: TITAN - Ti-6Al-4V / die angegebenen Preise immer in Titan natur

M2,5=SW (Schlüsselweite) 2, M3=SW 2,5, M4=SW 3, M5=SW 4, M6=SW 5, M8=SW 6, M10=SW 8

Kopfdurchmesser: M2,5=4,5 mm, M3=5,5 mm, M4=7 mm, M5=8,5 mm, M6=10 mm, M8=13 mm, M10=16 mm

Länge in mm								
	M2,5	M3	M4	M5	M6	M8	M10	M10x1,25
6		€ 7,20						
10	€ 9,94	€ 7,26	€ 6,39	€ 6,52	€ 7,36			
15	€ 10,12	€ 7,32	€ 7,04	€ 7,17	€ 7,93	€ 9,06		
20		€ 7,56	€ 7,63	€ 7,76	€ 8,52	€ 9,65		
25				€ 8,39	€ 9,14	€ 10,33		
30				€ 9,02	€ 9,78	€ 10,96	€ 17,93	€ 17,93
35				€ 9,61	€ 10,33	€ 11,52	€ 18,50	€ 18,50
40					€ 10,94	€ 12,11	€ 19,11	€ 19,11
45						€ 12,71		
50						€ 13,33	€ 20,35	€ 20,35
55					€ 12,96			
75					€ 15,42	€ 16,09		



Andere Maße auf Anfrage.  
Kürzen je Schraube € 1,79 Aufpreis.  
Hochglanzpoliert 15% Aufpreis.  
Hochglanzpoliert und blau oder gold anodisiert 15% Aufpreis.  
Hochglanzpoliert und TiN-beschichtet 15% Aufpreis, plus 2,50€.  
Hochglanzpoliert und DLC-beschichtet 15% Aufpreis, plus 3,50€.

## **Spezial-Schraubenpaste** (Temperaturbereich von -20°C bis 1200°C)

Ermöglicht problemloses Öffnen von Verbindungselementen nach langer Wärmebelastung, verhindert Passungsrost.



20g

€ 3,40

## **Preise je Stück incl. 19% MwSt.**

Mit Erscheinen dieser Preisliste verlieren alle anderen Preislisten ihre Gültigkeit.  
Es gelten ausschließlich unsere Geschäfts- Verkaufs- und Lieferbedingungen.

## Jäger Schrauben

Aluminium- und Titanschrauben

Thomas Jäger

Blücherstraße 63

58332 Schwelm

Internet: [www.jaeger-schrauben.de](http://www.jaeger-schrauben.de)

Tel.: 02336 / 9130-66

Fax.: 02336 / 9130-88

### TSS (Sechskantschraube mit Scheibe)

Werkstoff: TITAN - Ti-6Al-4V / die angegebenen Preise immer in Titan natur

M5=SW (Schlüsselweite) 7, M6=SW 8, M8=SW 12, M10=SW 14, M12=SW 17

Bunddurchmesser: M5=10 mm, M6=11 mm, M8=17 mm, M10=20 mm, M12=24 mm

Länge in mm						
	M5	M6	M8	M10	M10x1,25	M12x1,25
10	€ 7,98	€ 8,73				
12		€ 9,16				
15	€ 8,51	€ 9,23	€ 11,27			
20	€ 9,00	€ 9,76	€ 11,79	€ 17,45	€ 17,45	
25	€ 9,52	€ 10,28	€ 12,34	€ 17,97	€ 17,97	
30	€ 10,02	€ 10,81	€ 12,86	€ 18,47	€ 18,47	
35		€ 11,29	€ 13,34	€ 18,92	€ 18,92	€ 24,87
40		€ 11,82	€ 13,83	€ 19,42	€ 19,42	
45		€ 12,32	€ 14,35	€ 19,92	€ 19,92	
50		€ 12,84	€ 14,88	€ 20,40	€ 20,40	
55		€ 13,36	€ 15,37	€ 21,78	€ 21,78	€ 27,25
60		€ 13,85	€ 15,92	€ 22,31	€ 22,31	
65		€ 14,38	€ 16,42	€ 22,97	€ 22,97	
70		€ 14,90	€ 16,93	€ 23,38	€ 23,38	
75					€ 24,20	€ 29,63
80		€ 16,42	€ 17,35	€ 24,87	€ 24,87	
90		€ 17,79	€ 18,54	€ 27,85	€ 27,85	
95						€ 32,01
100		€ 18,83	€ 19,40	€ 30,11	€ 30,11	
120		€ 20,93	€ 24,45	€ 34,87	€ 32,61	€ 36,77
130				€ 34,87	€ 34,87	
150				€ 38,44	€ 38,44	



*hochglanzpoliert,  
blau und gold anodisiert*



Andere Maße auf Anfrage.  
Kürzen je Schraube € 1,79 Aufpreis.  
Hochglanzpoliert 15% Aufpreis.  
Hochglanzpoliert und blau oder gold anodisiert 15% Aufpreis.  
Hochglanzpoliert und TiN-beschichtet 15% Aufpreis, plus 2,50€.  
Hochglanzpoliert und DLC-beschichtet 15% Aufpreis, plus 3,50€.

### Preise je Stück incl. 19% MwSt.

Mit Erscheinen dieser Preisliste verlieren alle anderen Preislisten ihre Gültigkeit.  
Es gelten ausschließlich unsere Geschäfts- Verkaufs- und Lieferbedingungen.



## Jäger Schrauben

Aluminium- und Titanschrauben

Thomas Jäger

Blücherstraße 63

58332 Schwelm

Internet: [www.jaeger-schrauben.de](http://www.jaeger-schrauben.de)

Tel.: 02336 / 9130-66

Fax.: 02336 / 9130-88

### TRL (Innensechskant-Linsenkopfschraube)

Werkstoff: TITAN - Ti-6Al-4V / die angegebenen Preise immer in Titan natur

M4=SW (Schlüsselweite) 2,5, M5=SW 3, M6=SW 4, M8=SW 5

Kopfdurchmesser: M4=10 mm, M5=12 mm, M6=16 mm, M8=16 mm

Länge in mm				
	M4	M5	M6	M8
10	€ 6,05	€ 6,33	€ 7,59	
15	€ 6,52	€ 6,88	€ 8,12	€ 9,48
20	€ 7,09	€ 7,40	€ 8,63	€ 9,84
25		€ 7,97	€ 9,21	€ 10,44
30	€ 7,97	€ 8,47	€ 9,76	€ 10,98
40		€ 9,46	€ 10,81	€ 12,01
50	€ 11,07			
60		€ 11,31	€ 12,50	€ 14,64



### TRX (Torx-Linsenkopfschraube)

Werkstoff: TITAN - Ti-6Al-4V / die angegebenen Preise immer in Titan natur

M3=TX 10, M4=TX 10, M5=TX 25

Kopfdurchmesser: M3=5,6 mm, M4=5,5 mm, M5=10 mm / speziell Mountainbike Bremsscheibe

Länge in mm	M3	M4	M5
4	€ 6,90		
5,3		€ 6,90	
10			€ 6,90



Andere Maße auf Anfrage.  
Kürzen je Schraube € 1,79 Aufpreis.  
Hochglanzpoliert 15% Aufpreis.  
Hochglanzpoliert und blau oder gold anodisiert 15% Aufpreis.  
Hochglanzpoliert und TiN-beschichtet 15% Aufpreis, plus 2,50€.  
Hochglanzpoliert und DLC-beschichtet 15% Aufpreis, plus 3,50€.

### Preise je Stück incl. 19% MwSt.

Mit Erscheinen dieser Preisliste verlieren alle anderen Preislisten ihre Gültigkeit.  
Es gelten ausschließlich unsere Geschäfts- Verkaufs- und Lieferbedingungen.

## Jäger Schrauben

Aluminium- und Titanschrauben  
Thomas Jäger  
Blücherstraße 63  
58332 Schwelm

Internet: [www.jaeger-schrauben.de](http://www.jaeger-schrauben.de)

Tel.: 02336 / 9130-66

Fax.: 02336 / 9130-88

### TFD (Innensechskantschraube mit niedrigem Kopf / ähnlich DIN 6912)

Werkstoff: TITAN - Ti-6Al-4V / die angegebenen Preise immer in Titan natur

M4=SW (Schlüsselweite) 3, M5=SW 4, M6=SW 5, M8=SW 6, M10=SW 8

Kopfdurchmesser: M4=7 mm, M5=8,5 mm, M6=10 mm, M8=13 mm, M10=16 mm

Kopfhöhe: M4=2,7 mm, M5=3,4 mm, M6=4 mm, M8=5 mm, M10=6,5 mm

Länge in mm						
	M4	M5	M6	M8	M10	M10x1,25
10	€ 7,10	€ 7,31	€ 8,66			
15	€ 7,54	€ 8,13	€ 8,93	€ 11,01		
18			€ 9,33			
20	€ 7,96	€ 8,47	€ 9,33	€ 11,96	€ 15,40	€ 15,40
25		€ 8,87	€ 9,70	€ 12,57	€ 16,47	€ 16,47
30	€ 8,84		€ 10,15	€ 13,28	€ 17,49	€ 17,49
35		€ 9,65	€ 10,45	€ 14,07	€ 18,39	€ 18,39
40	€ 9,45		€ 10,76	€ 15,26	€ 19,40	€ 19,40
45		€ 10,25	€ 11,15	€ 15,41		
50	€ 10,31		€ 11,77	€ 16,14	€ 21,66	€ 21,66
60					€ 23,21	€ 23,21
70			€ 13,80	€ 18,94		



Mit Fase € 1,50  
Aufpreis



Andere Maße auf Anfrage.

Hochglanzpoliert 15% Aufpreis.

Hochglanzpoliert und blau oder gold anodisiert 15% Aufpreis.

Hochglanzpoliert und TiN-beschichtet 15% Aufpreis, plus 2,50€.

Hochglanzpoliert und DLC-beschichtet 15% Aufpreis, plus 3,50€.

### Spezial-Schraubenpaste (Temperaturbereich von -20°C bis 1200°C)

Ermöglicht problemloses Öffnen von Verbindungselementen nach langer Wärmebelastung, verhindert Passungsrost.



20g

€ 3,40

### Preise je Stück incl. 19% MwSt.

Mit Erscheinen dieser Preisliste verlieren alle anderen Preislisten ihre Gültigkeit.  
Es gelten ausschließlich unsere Geschäfts- Verkaufs- und Lieferbedingungen.

## Jäger Schrauben

Aluminium- und Titanschrauben  
Thomas Jäger  
Blücherstraße 63  
58332 Schwelm

Internet: [www.jaeger-schrauben.de](http://www.jaeger-schrauben.de)

Tel.: 02336 / 9130-66

Fax.: 02336 / 9130-88

### **TSD (Innensechskant Senkkopfschraube / ISO 10642 / alt DIN 7991)**

Werkstoff: TITAN - Ti-6Al-4V / die angegebenen Preise immer in Titan natur

M4=SW (Schlüsselweite) 2,5, M5=SW 3, M6=SW 4, M8=SW 5, M10=SW 6

M3=TX 10, M4=TX 20

Länge in mm								
	M3 Torx	M4 Torx	M4	M5	M6	M8	M10	M10x1,25
5	€ 6,90							
6	€ 7,02	€ 7,97						
10	€ 7,14		€ 6,37	€ 6,83	€ 7,96			
15	€ 7,50		€ 7,18	€ 7,65	€ 8,65	€ 9,91		
20	€ 7,74		€ 7,64	€ 8,12	€ 8,98	€ 10,65		
25			€ 7,97	€ 8,66	€ 9,69	€ 10,94		
30			€ 8,54	€ 9,19	€ 10,12	€ 11,44	€ 17,02	€ 17,02
35					€ 10,47	€ 11,86	€ 17,73	€ 17,73
40					€ 11,50	€ 12,73	€ 18,21	€ 18,21
45				€ 10,47		€ 13,80		
50					€ 12,14			
55						€ 15,41		
60					€ 13,92			
70							€ 25,94	€ 25,94
75						€ 19,28		

Senkkopfschrauben  
werden immer komplett  
mit Kopf gemessen

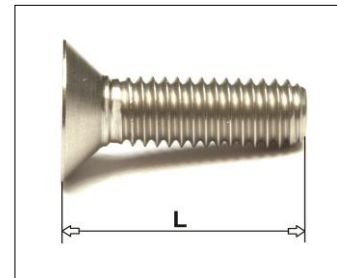

Andere Maße auf Anfrage.  
Hochglanzpoliert 15% Aufpreis.  
Hochglanzpoliert und blau oder gold anodisiert 15% Aufpreis.  
Hochglanzpoliert und TiN-beschichtet 15% Aufpreis, plus 2,50€.

### **Preise je Stück incl. 19% MwSt.**

Mit Erscheinen dieser Preisliste verlieren alle anderen Preislisten ihre Gültigkeit.  
Es gelten ausschließlich unsere Geschäfts- Verkaufs- und Lieferbedingungen.



## Jäger Schrauben

Aluminium- und Titanschrauben  
Thomas Jäger  
Blücherstraße 63  
58332 Schwelm

Internet: [www.jaeger-schrauben.de](http://www.jaeger-schrauben.de)

Tel.: 02336 / 9130-66

Fax.: 02336 / 9130-88

## Kettenspannerbolzen

### Außensechskantschraube ohne Bund und durchgehendem Gewinde

Werkstoff: TITAN - Ti-6Al-4V / die angegebenen Preise immer in Titan natur

Dimension:	Schlüsselweite:	Preis:
M8x50	SW 10	€ 16,18
M8x60	SW 10	€ 18,33
M8x50	SW 12	€ 16,18
M8x60	SW 12	€ 18,33
M10x1,25x50	SW 10	€ 17,37

Mutter SW 12	Schlüsselweite:	Preis:
M8	SW 12	€ 9,04



## Bremsleitungshohlschrauben

Werkstoff: TITAN - Ti-6Al-4V

Hohlschraube M10x20 / Doppelhohlschraube M10x30  
mit Feingewinde M10x1, oder M10x1,25

(M10x1 meistens Brembo/Italiener)

(M10x1,25 meistens Japaner)

Bunddurchmesser 15mm / Schlüsselweite SW10

Hohlschraube € 16,51

Hohlschraube mit Bohrungen im Kopf € 18,50

Doppelhohlschraube € 18,50

Doppelhohlschraube mit Bohrungen im Kopf € 20,50

Dichtringe € 0,20



Andere Maße auf Anfrage.

Hochglanzpoliert 15% Aufpreis.

Hochglanzpoliert und blau oder gold anodisiert 15% Aufpreis.

Hochglanzpoliert und TiN-beschichtet 15% Aufpreis, plus 2,50€.

## Preise je Stück incl. 19% MwSt.

Mit Erscheinen dieser Preisliste verlieren alle anderen Preislisten ihre Gültigkeit.  
Es gelten ausschließlich unsere Geschäfts- Verkaufs- und Lieferbedingungen.



## Jäger Schrauben

Aluminium- und Titanschrauben

Thomas Jäger

Blücherstraße 63

58332 Schwelm

Internet: [www.jaeger-schrauben.de](http://www.jaeger-schrauben.de)

Tel.: 02336 / 9130-66

Fax.: 02336 / 9130-88

### MMS Mutter mit Scheibe

Werkstoff: TITAN - Ti-6Al-4V / die angegebenen Preise immer in Titan natur

ISO 4161 / alt DIN 6923

Dimension:	Preis:
M4	€ 7,26
M5	€ 8,20
M6	€ 8,71
M7	€ 12,26
M8	€ 10,59
M10x1	€ 15,78
M10x1,25	€ 14,64
M10	€ 14,64
M12x1,25	€ 18,21
M12x1,5	€ 18,21
M12	€ 18,21
M14x1,5	€ 27,85
M16x1,5	€ 32,43
M18x1,5	€ 34,00
M20x1,5	€ 39,63
M22x1,5	€ 44,01
M24x1,5	€ 46,01
M25x1,25	€ 51,00
M25x1,5	€ 49,00

Maße:	Schlüsselweite:	Bunddurchmesser:	Gesamthöhe:
M4	SW 7	10 mm	4 mm
M5	SW 8	11 mm	5 mm
M6	SW 8	13 mm	6 mm
M7	SW 12	16 mm	8 mm
M8	SW 12	16 mm	8 mm
M10x1	SW 14	20 mm	10 mm
M10x1,25	SW 14	20 mm	10 mm
M10	SW 14	20 mm	10 mm
M12x1,25	SW 17	24 mm	11 mm
M12x1,5	SW 17	24 mm	11 mm
M12	SW 17	24 mm	11 mm
M14x1,5	SW 19	27,5 mm	12 mm
M16x1,5	SW 22	29 mm	13 mm
M18x1,5	SW 27	33 mm	13 mm
M20x1,5	SW 27	33 mm	13 mm
M22x1,5	SW 32	38 mm	13 mm
M24x1,5	SW 32	39 mm	13 mm
M25x1,25	SW 32	39 mm	13 mm
M25x1,5	SW 32	39 mm	13 mm



### Mutter ISO 4032 / alt DIN 934

Werkstoff: TITAN - Ti-6Al-4V

Dimension:	Preis:
M3	€ 6,07
M4	€ 6,31
M5	€ 7,02
M6	€ 7,26
M6 links	€ 10,12
M6x0,75	€ 8,21
M8 SW 13	€ 8,51
M8 SW 12	€ 9,04
M8 12/4	€ 8,90
M10	€ 11,42

Maße:	Schlüsselweite:	Gesamthöhe:
M3	SW 5,5	2,4 mm
M4	SW 7	3 mm
M5	SW 8	4 mm
M6	SW 10	5 mm
M6 links	SW 10	5 mm
M6x0,75	SW 10	5 mm
M8 SW 13	SW 13	6,5 mm
M8 SW 12	SW 12	6,5 mm
M8 SW 12	SW 12	4 mm
M10	SW 17	8 mm



Andere Maße auf Anfrage.  
 Hochglanzpoliert 15% Aufpreis.  
 Hochglanzpoliert und blau oder gold anodisiert 15% Aufpreis.  
 Hochglanzpoliert und TiN-beschichtet 15% Aufpreis, plus 2,50€.  
 Hochglanzpoliert und DLC-beschichtet 15% Aufpreis, plus 3,50€.

## Preise je Stück incl. 19% MwSt.

Mit Erscheinen dieser Preisliste verlieren alle anderen Preislisten ihre Gültigkeit.  
 Es gelten ausschließlich unsere Geschäfts- Verkaufs- und Lieferbedingungen.

## Jäger Schrauben

Aluminium- und Titanschrauben  
Thomas Jäger  
Blücherstraße 63  
58332 Schwelm

Internet: [www.jaeger-schrauben.de](http://www.jaeger-schrauben.de)

Tel.: 02336 / 9130-66

Fax.: 02336 / 9130-88

### MMSss Mutter selbstsich. mit Scheibe

Sicherungsring aus Polyamid

Werkstoff: TITAN - Ti-6Al-4V / die angegebenen Preise immer in Titan natur

ISO 7043 / alt DIN 6926

Dimension:	Preis:
M4	€ 10,47
M5	€ 11,31
M6	€ 12,61
M8	€ 15,23
M10x1,25	€ 18,80
M10	€ 18,80
M12x1,25	€ 23,21
M12x1,5	€ 23,21



Maße:	Schlüsselweite:	Bunddurchmesser:	Gesamthöhe:
M4	SW 7	10 mm	6 mm
M5	SW 8	12 mm	7 mm
M6	SW 10	14 mm	8,5 mm
M8	SW 13	18 mm	11 mm
M10x1,25	SW 15	22 mm	13,5 mm
M10	SW 15	22 mm	13,5 mm
M12x1,25	SW 18	26 mm	16 mm
M12x1,5	SW 18	26 mm	16 mm



### Stopmutter

S-ring aus Polyamid

Werkstoff: TITAN - Ti-6Al-4V / die angegebenen Preise immer in Titan natur

ISO 10511 / alt DIN 985

Dimension:	Preis:
M3	€ 7,74
M4	€ 8,33
M5	€ 9,52
M6	€ 10,23
M8	€ 11,90
M10x1,25	€ 15,47
M10	€ 15,47



Maße:	Schlüsselweite:	Gesamthöhe:
M3	SW 5,5	4 mm
M4	SW 7	5 mm
M5	SW 8	5 mm
M6	SW 10	6 mm
M8	SW 13	8 mm
M10x1,25	SW 17	10 mm
M10	SW 17	10 mm



### Hutmuttern

Werkstoff: TITAN - Ti-6Al-4V / die angegebenen Preise immer in Titan natur

DIN 1587

Dimension:	Preis:
M5	€ 11,25
M6	€ 12,14
M8	€ 14,28
M10x1,25	€ 17,61
M10	€ 17,61



Maße:	Schlüsselweite:	Gesamthöhe:
M5	SW 8	10 mm
M6	SW 10	12 mm
M8	SW 13	15 mm
M10x1,25	SW 17	18 mm
M10	SW 17	18 mm



## Preise je Stück incl. 19% MwSt.

Mit Erscheinen dieser Preisliste verlieren alle anderen Preislisten ihre Gültigkeit.  
Es gelten ausschließlich unsere Geschäfts- Verkaufs- und Lieferbedingungen.

## Jäger Schrauben

Aluminium- und Titanschrauben  
Thomas Jäger  
Blücherstraße 63  
58332 Schwelm

Internet: [www.jaeger-schrauben.de](http://www.jaeger-schrauben.de)

Tel.: 02336 / 9130-66

Fax.: 02336 / 9130-88

## U-Scheiben

Werkstoff: TITAN - Ti-6Al-4V / die angegebenen Preise immer in Titan natur

Dimension	Durchm. d1 in mm	Durchm. d2 in mm	Höhe in mm	Preis:
M3	3,2	6	0,50	€ 4,05
M4	4,3	9	0,80	€ 3,56
M4L	4,3	12	0,80	€ 3,87
M5	5,3	10	1,00	€ 3,74
M5S	5,3	8,5	1,00	€ 3,95
M5SS	5,3	7,9	1,00	€ 3,95
M5L	5,3	15	1,00	€ 4,05
M6	6,4	12	1,60	€ 3,92
M6S	6,4	10	1,40	€ 4,02
M6L	6,4	18	1,60	€ 4,11
M8	8,4	17	1,70	€ 4,28
M8L	8,4	24	1,70	€ 6,55
M10	10,3	20	2,00	€ 5,16
M12	12,4	24	2,50	€ 6,19

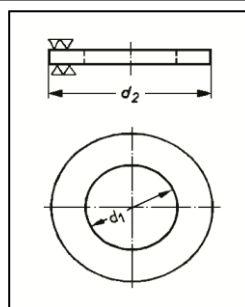

Alle U-Scheiben werden komplett aus Rundmaterial abgedreht

## Gewindestangen:

Werkstoff: TITAN - Ti-6Al-4V

Auf Lager: M4, M5, M6, M8, M10, M10x1,25

Preise auf Anfrage / Länge wie gewünscht

Gewinde geschnitten



## Sonderschrauben

Werkstoff: TITAN - Ti-6Al-4V / die angegebenen Preise immer in Titan natur

A-1 Yamaha R1 / BMW / Honda Achsschraube vorne M14x1,5x20

€ 46

A-2 Yamaha R1/R6/Honda CBR 1000 RR/Nissin Bremssattelschr. hinten

€ 34

Öl-7 Achsschraube vorne HP2 M22x1,5 Innensechskant

€ 45



## Preise je Stück incl. 19% MwSt.

Mit Erscheinen dieser Preisliste verlieren alle anderen Preislisten ihre Gültigkeit.

Es gelten ausschließlich unsere Geschäfts- Verkaufs- und Lieferbedingungen.



## Jäger Schrauben

Aluminium- und Titanschrauben  
Thomas Jäger  
Blücherstraße 63  
58332 Schwelm

Internet: [www.jaeger-schrauben.de](http://www.jaeger-schrauben.de)

Tel.: 02336 / 9130-66

Fax.: 02336 / 9130-88

## Öl-Einfüll-/Ablassschrauben

Öl-1 M14x1,5 Innensechskant	€ 36
Öl-2 M14x1,5 Außensechskant	€ 31
Öl-3 M18x1,5 Innensechskant	€ 41
Öl-4 M18x1,5 Innensechskant	€ 41
Öl-5 M20x1,5 Innensechskant	€ 42
Öl-6 M16x1,5 Innensechskant	€ 39
Öl-7 M22x1,5 Innensechskant	€ 45



## Dichtringe

M14, M16, M18, M20, M22	€ 0,50
-------------------------	--------

## Bremsbelagstifte

Werkstoff: TITAN - Ti-6Al-4V / die angegebenen Preise immer in Titan natur

**BST-1** M10x1x48 (z.B. für Nissin-Zange Honda/Kawasaki) € 16,07  
Bolzenlänge ab Unterkante Kopf 37mm, Bolzendurchmesser 5mm,  
mit einem Absatz von 4,5mm welcher etwa 6mm breit ist  
Komplette Länge 48mm, incl. Gewinde



**BST-2** M10x1x58 (z.B. für BMW-Zange / KTM Bybre-Zange 125-390) € 17,01  
Bolzenlänge ab Unterkante Kopf 47mm, Bolzendurchmesser 5,9mm,  
Direkt unterhalb den Kopfes Durchmesser 8,6mm, mit einer Nut für einen  
Sicherungsclip. Komplette Länge 58mm, incl. Gewinde



**BST-3** M10x1x62 (z.B. für Nissin-Zange Honda/Kawasaki) € 18,45  
Bolzenlänge ab Unterkante Kopf 51mm, Bolzendurchmesser 4,6mm  
Komplette Länge 62mm, incl. Gewinde

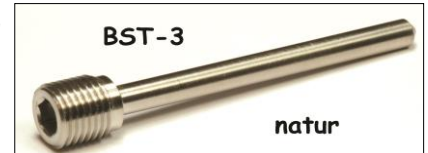

**BST-4** Stift, Länge 55,5mm, Durchm. 5,9mm (z.B. für Yamaha-Zange) € 16,07  
mit 2 Bohrungen von 1,5mm, jeweils 13mm vom Ende des Bolzens

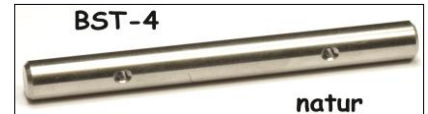

**BST-5** M10x1x64 € 19,64  
Bolzenlänge ab Unterkante Kopf 53mm, Bolzendurchmesser 5,9mm  
Komplette Länge 64mm, incl. Gewinde

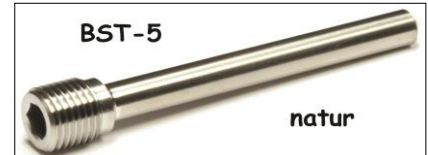

**BST-6** Stift, Länge 48mm, für Brembozangen P4 34/34 € 15,71  
z.B. für Aprilia, Benelli, Bimota, Ducati, Husqvarna, KTM, Moto Guzzi, MV, Triumph



**BST-7** Stift, Länge 53mm, für Brembozangen P4 30/34 F € 16,90  
z.B. für Aprilia, Benelli, Bimota, Ducati, Husqvarna, KTM, Moto Guzzi, MV, Triumph

**A-3** Stiftschraube Bremszange M10x1 (z.B. Nissin Zange/Yamaha) € 9,40  
Höhe 6mm



## Preise je Stück incl. 19% MwSt.

Mit Erscheinen dieser Preisliste verlieren alle anderen Preislisten ihre Gültigkeit.  
Es gelten ausschließlich unsere Geschäfts- Verkaufs- und Lieferbedingungen.



## Jäger Schrauben

Aluminium- und Titanschrauben  
Thomas Jäger  
Blücherstraße 63  
58332 Schwelm

Internet: [www.jaeger-schrauben.de](http://www.jaeger-schrauben.de)

Tel.: 02336 / 9130-66

Fax.: 02336 / 9130-88

## Achsmuttern

### Werkstoff: TITAN - Ti-6Al-4V

Ducati 916 Achsmutter vorn SW 28 wie Original	€ 73
Ducati 916 Achsmutter vorn SW 27	€ 73
Ducati 916 Kronenmutter Achse hinten klein	€ 145
Ducati 916 Kronenmutter Achse hinten groß	€ 154
Triumph 509 / 595 Kronenmutter Achse hinten groß	€ 165
Triumph 509 / 595 Sicherungsmutter Achse hinten links	€ 134

Aprilia	M25x1,5	€ 49
Honda	M22x1,5	€ 44
Kawasaki	M18x1,5	€ 34
Kawasaki	M24x1,5	€ 46
Suzuki	M18x1,5	€ 34
Suzuki	M25x1,5	€ 49
Triumph	M18x1,5	€ 34
Yamaha	M18x1,5	€ 34
Yamaha	M24x1,5	€ 46



Nicht selbstsichernd, bei der Bestellung genaues Baujahr angeben.

Andere Maße auf Anfrage.  
Hochglanzpoliert 15% Aufpreis.  
Hochglanzpoliert und blau oder gold anodisiert 15% Aufpreis.  
Hochglanzpoliert und TiN-beschichtet 15% Aufpreis, plus 2,50€.  
Hochglanzpoliert und DLC-beschichtet 15% Aufpreis, plus 3,50€.

## Spezial-Schraubenpaste (Temperaturbereich von -20°C bis 1200°C)

Ermöglicht problemloses Öffnen von Verbindungselementen nach langer Wärmebelastung, verhindert Passungsrost.



20g

€ 3,40

## Preise je Stück incl. 19% MwSt.

Mit Erscheinen dieser Preisliste verlieren alle anderen Preislisten ihre Gültigkeit.  
Es gelten ausschließlich unsere Geschäfts- Verkaufs- und Lieferbedingungen.

## Jäger Schrauben

Aluminium- und Titanschrauben

Thomas Jäger

Blücherstraße 63

58332 Schwelm

Internet: [www.jaeger-schrauben.de](http://www.jaeger-schrauben.de)

Tel.: 02336 / 9130-66

Fax.: 02336 / 9130-88

## Bremsscheibenkits

Werkstoff: TITAN - Ti-6Al-4V / die angegebenen Preise immer in Titan natur

### Bremsscheibenkits / Preise pro Scheibe

BS-22 Bremsscheibenkit BMW / 5x M8x20 / vorne / Torx 40	€ 61
BS-23 Bremsscheibenkit BMW / 6x M8x20 / vorne / Torx 40	€ 73
BS-24 Bremsscheibenkit BMW / 5x M8x25 / vorne / Torx 40	€ 64
BS-25 Bremsscheibenkit BMW / 6x M8x25 / vorne / Torx 40	€ 77
BS-26 Bremsscheibenkit BMW / 5x M8x16/hinten/2,5mm Schaft/Torx 40	€ 69
BS-27 Bremsscheibenkit BMW / 5x M8x27 Flachkopf/mit Schaft/Torx 30	€ 66
BS-28 Bremsscheibenkit BMW S1000RR / 5x TFD M6x18 mit Fase	€ 52
BS-29 Bremsscheibenkit BMW / 5x M8x21 Flachkopf / Torx 30	€ 63
BS-31 Bremsscheibenkit BMW / 5x M8x20 / HP2 / Flachkopf 22mm / Torx 40	€ 66
BS-1 Bremsscheibenkit Ducati / 5x M8x20 Innensechskant	€ 50
BS-2 Bremsscheibenkit Ducati / 6x M8x20 Innensechskant	€ 61
BS-32 Bremsscheibenkit Ducati / 4x M8x20 / Torx 40	€ 49
BS-3 Bremsscheibenkit Ducati / 5x M8x20 / Torx 40	€ 61
BS-4 Bremsscheibenkit Ducati / 6x M8x20 / Torx 40	€ 73
BS-5 Bremsscheibenkit Honda vorne / 6x M6x17 großer Kopf	€ 63
BS-6 Bremsscheibenkit Honda hinten / 4x M8x24 Flachkopf 16mm, 6mm Schaft	€ 56
BS-33 Bremsscheibenkit KTM / 6x M8x24 Flachkopf 16mm, 6mm Schaft	€ 84
BS-7 Bremsscheibenkit Kawasaki / 4x M8x30 Flachkopf 16mm, 5mm Schaft	€ 56
BS-8 Bremsscheibenkit Kawasaki / 5x M8x30 Flachkopf 16mm, 5mm Schaft	€ 70
BS-9 Bremsscheibenkit Kawasaki / 6x M8x30 Flachkopf 16mm, 5mm Schaft	€ 85
BS-10 Bremsscheibenkit Suzuki / 4x M8x33 Flachkopf 16mm, 10mm Schaft	€ 58
BS-11 Bremsscheibenkit Suzuki / 5x M8x33 Flachkopf 16mm, 10mm Schaft	€ 72
BS-12 Bremsscheibenkit Suzuki / 6x M8x33 Flachkopf 16mm, 10mm Schaft	€ 87
BS-13 Bremsscheibenkit Suzuki / 5x M8x21 Flachkopf 16mm, 7 mm Schaft	€ 71
BS-30 Bremsscheibenkit Suzuki K9- / 6x M6x20, 6mm Schaft	€ 64
BS-14 Bremsscheibenkit Triumph / 5x M8x30 Flachkopf 16mm, 10mm Schaft	€ 72
BS-15 Bremsscheibenkit Triumph / 6x M8x30 Flachkopf 16mm, 10mm Schaft	€ 87
BS-16 Bremsscheibenkit Yamaha / 5x M6x20, 6mm Schaft	€ 53
BS-17 Bremsscheibenkit Yamaha / 6x M6x20, 6mm Schaft	€ 64
BS-18 Bremsscheibenkit Yamaha / hinten / 4x Flachkopf 16mm, 4,5mm Schaft	€ 56
BS-19 Bremsscheibenkit Yamaha / hinten / 5x Flachkopf 16mm, 4,5mm Schaft	€ 70
BS-20 Bremsscheibenkit Yamaha / 5x M8x25 Linsenkopf 16mm	€ 66
BS-21 Bremsscheibenkit Yamaha / 6x M8x25 Linsenkopf 16mm	€ 79

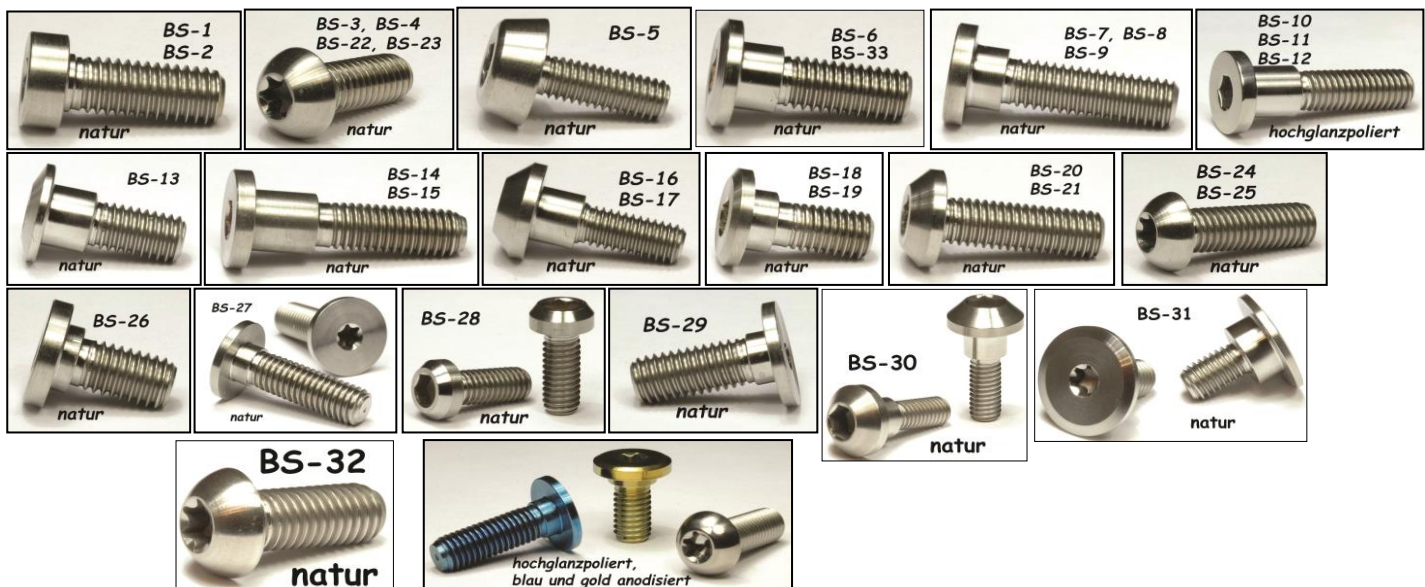

## Preise je Stück incl. 19% MwSt.

Mit Erscheinen dieser Preisliste verlieren alle anderen Preislisten ihre Gültigkeit.  
Es gelten ausschließlich unsere Geschäfts- Verkaufs- und Lieferbedingungen.

## Jäger Schrauben

Aluminium- und Titanschrauben

Thomas Jäger

Blücherstraße 63

58332 Schwelm

Internet: [www.jaeger-schrauben.de](http://www.jaeger-schrauben.de)

Tel.: 02336 / 9130-66

Fax.: 02336 / 9130-88

## Bremszangenkits

Werkstoff: TITAN - Ti-6Al-4V / die angegebenen Preise immer in Titan natur

### Bremszangenkits / Preise pro Zange / hier nur einige Beispiele

BZ-1 Bremszangenkit 4x Innensechskant M8x40, 2x M10x1,25x35, Brembo Aprilia Mille	€ 77
BZ-2 Bremszangenkit 4x Innensechskant M8x40, 2x M10x30, Brembo '94	€ 76
BZ-3 Bremszangenkit 4x Innensechskant M8x35, 2x M10x30, Brembo '94-	€ 74
BZ-4 Bremszangenkit 4x Innensechskant M8x40, 2x M10x1,25x25, Brembo '98-	€ 75
BZ-5 Bremszangenkit 4x Innensechskant M8x45, 2x Außensechskant M10x1,25x30 Nissin	€ 83
BZ-6 Bremszangenkit 4x Innensechskant M8x40, 2x Außensechskant M10x1,25x30 Tokico	€ 80
BZ-7 Bremszangenkit 4x Innensechskant M8x45, 2x Außensechskant M8x25 / CBR 600/900	€ 70
BZ-8 Bremszangenkit 4x Innensechskant M8x40, 2x M10x1,25x25, Ducati z.B. 748, 916, 996	€ 75
BZ-9 Bremszangenkit 2x Innensechskant M8x50, 2x M8x65, 2xM10x25 / BMW Brembo-Zange '00	€ 83
BZ-10 Bremszangenkit 4x Innensechskant M8x40, 2x M8x32 / BMW-Zange '01-	€ 69
BZ-11 Bremszangenkit 2x Innensechskant M10x1,25x60, Tokico, radial	€ 39
BZ-12 Bremszangenkit 2x Innensechskant M10x1,25x65, Tokico, radial	€ 40
BZ-13 Bremszangenkit 2x Innensechskant M10x1,25x70, Tokico, radial	€ 40
BZ-14 Bremszangenkit 2x Außensechskant M10x1,25x60, Tokico, radial	€ 44
BZ-15 Bremszangenkit 2x Außensechskant M10x1,25x65, Tokico, radial	€ 45
BZ-16 Bremszangenkit 2x Außensechskant M10x1,25x70, Tokico, radial	€ 46
BZ-17 Bremszangenkit 2x Innensechs. M10x65, Kopfdurchm. 16mm, z.B. BMW S1000 RR/ R/XR/R nineT	€ 40
BZ-18 Bremszangenkit 2x Außensechsk., M10x65, Maße wie orig., Bund 18mm, SW13, z.B BMW S1000	€ 48



*hochglanzpoliert,  
blau und gold anodisiert*



*hochglanzpoliert und  
DLC-beschichtet*



*hochglanzpoliert und  
TiN-beschichtet*



**Andere Maße auf Anfrage.  
Hochglanzpoliert 15% Aufpreis.  
Hochglanzpoliert und blau oder gold anodisiert 15% Aufpreis.  
Hochglanzpoliert und TiN-beschichtet 15% Aufpreis, plus 2,50€.**

## Preise je Stück incl. 19% MwSt.

Mit Erscheinen dieser Preisliste verlieren alle anderen Preislisten ihre Gültigkeit.  
Es gelten ausschließlich unsere Geschäfts- Verkaufs- und Lieferbedingungen.



## Jäger Schrauben

Aluminium- und Titanschrauben  
Thomas Jäger  
Blücherstraße 63  
58332 Schwelm

Internet: [www.jaeger-schrauben.de](http://www.jaeger-schrauben.de)

Tel.: 02336 / 9130-66

Fax.: 02336 / 9130-88

## BMW Sonderschrauben aus Titan (Ti6Al4V)

### Vorderrad-Achsschraube

A-1 Achsschraube M14x1,5x20

Öl-7 Achsschraube vorne HP2 M22x1,5 Innensechskant



€ 46

€ 45

### Ventildeckelschrauben für R-Modelle

Schraube mit Scheibe (4 Ventildeckelschrauben pro Zylinder), je Stück

€ 38

Schraube mit Scheibe (2 Ventildeckelschrauben pro Zylinder / DOHC-Motor), je Stück

€ 39



### Bremsscheibenkits

BS-22 Bremsscheibenkit BMW / 5x M8x20 / vorne / Torx 40

€ 61

BS-23 Bremsscheibenkit BMW / 6x M8x20 / vorne / Torx 40

€ 73

BS-24 Bremsscheibenkit BMW / 5x M8x25 / vorne / Torx 40

€ 64

BS-25 Bremsscheibenkit BMW / 6x M8x25 / vorne / Torx 40

€ 77

BS-26 Bremsscheibenkit BMW / 5x M8x16/hinten/2mm Schaft/Torx 40

€ 69

BS-27 Bremsscheibenkit BMW / 5x M8x27 Flachkopf/mit Schaft/Torx 30

€ 66

BS-28 Bremsscheibenkit BMW S1000RR / 5x TFD M6x18 mit Fase

€ 52

BS-29 Bremsscheibenkit BMW / 5x M8x21 Flachkopf / Torx 30

€ 63

BS-31 Bremsscheibenkit BMW / 5x M8x20 / HP2 / Flachkopf 22mm / Torx 40

€ 66



### Sonderschraube Bremszange

BMW-Zange ab Bj 01 / M8x32 / Kopfdurchmesser 15 mm



€ 12,50

Andere Maße auf Anfrage.

Hochglanzpoliert 15% Aufpreis.

Hochglanzpoliert und blau oder gold anodisiert 15% Aufpreis.

Hochglanzpoliert und TiN-beschichtet 15% Aufpreis, plus 2,50€.

Hochglanzpoliert und DLC-beschichtet 15% Aufpreis, plus 3,50€.

## Preise je Stück incl. 19% MwSt.

Mit Erscheinen dieser Preisliste verlieren alle anderen Preislisten ihre Gültigkeit.  
Es gelten ausschließlich unsere Geschäfts- Verkaufs- und Lieferbedingungen.



## Jäger Schrauben

Aluminium- und Titanschrauben  
Thomas Jäger  
Blücherstraße 63  
58332 Schwelm

Internet: [www.jaeger-schrauben.de](http://www.jaeger-schrauben.de)

Tel.: 02336 / 9130-66

Fax.: 02336 / 9130-88

## BMW Sonderschrauben aus Titan (Ti6Al4V)

### Bremszangenkits

BZ-9 Bremszangenkit 2x Innensechskant M8x50, 2x M8x65, 2xM10x25 / BMW Brembo-Zange -'00	€ 83
BZ-10 Bremszangenkit 4x Innensechskant M8x40, 2x M8x32 / BMW-Zange '01-	€ 69
BZ-17 Bremszangenkit 2x Innensechs. M10x65, Kopfdurchm. 16mm, z.B. BMW S1000 RR/ R/XR/R nineT	€ 40
BZ-18 Bremszangenkit 2x Außensechsk., M10x65, Maße wie orig., Bund 18mm, SW13, z.B BMW S1000	€ 48



### Hinterradschrauben

RS-1 Sechskantschraube M12x1,5x55, je	€ 31
RS-2 Sechskantschraube M12x1,5x60, je	€ 33
RS-3 Sechskantschraube M12x1,5x63, je	€ 34
RS-4 Konusring, je	€ 19
RS-5 Senkkopfschraube mit Torx M10x1,25x40, je	€ 22
RS-6 Senkkopfschraube mit Torx M10x1,25x53, je	€ 23



### Öl-Einfüll-/Ablassschrauben

Öl-1 Hinterachsöl-Einfüllschraube M14x1,5 Innensechskant	€ 36
Öl-2 Hinterachsöl-Ablassschraube M14x1,5 Außensechskant	€ 31
Öl-3 Getriebeöl-Einfüllschraube M18x1,5 Innensechskant	€ 41
Öl-4 Getriebeöl-Ablassschraube M18x1,5 Innensechskant	€ 41
Öl-5 Motoröl-Einfüllschraube M20x1,5 Innensechskant	€ 42
Öl-6 Motoröl-Ablassschraube M16x1,5 Innensechskant	€ 39
Öl-7 Motoröl-Einfüllschraube / Achsschraube vorne HP2 M22x1,5 Innensechskant	€ 45



### Dichtringe

M14, M16, M18, M20, M22	€ 0,50
-------------------------	--------

### Bremsbelagstift

<b>BST-2</b> M10x1x58 (z.B. für BMW-Zange / KTM Bybre-Zange 125-390) Bolzenlänge ab Unterkante Kopf 47mm, Bolzendurchmesser 5,9mm, Direkt unterhalb den Kopfes Durchmesser 8,6mm, mit einer Nut für einen Sicherungsclip. Komplette Länge 58mm, incl. Gewinde	€ 17,01
--	---------



Bei Bestellungen immer genaues Modell und Baujahr angeben

**Preise je Stück incl. 19% MwSt.**

Mit Erscheinen dieser Preisliste verlieren alle anderen Preislisten ihre Gültigkeit.  
Es gelten ausschließlich unsere Geschäfts- Verkaufs- und Lieferbedingungen.

## Spezialteile für MTB und Rennrad

### Schrauben aus Titan

Werkstoff: TITAN - Ti-6Al-4V	Dimension:	Masse:	Bestellnummer:	Preis je Stück:
Senkkopfschraube für Schaltwerkrollen	M5x14,2	1,0 g	S-1	€ 8,57
Innensechskantschraube z.B. Schaltwerkzug / Umwerfer	M5x8	1,3 g	S-2	€ 6,78
Innensechskantschraube (Kopfdurchm. 9 mm) z.B. Bremszug / Schaltwerkzug	M6x8	1,5 g	S-3	€ 7,26
Innensechskantschraube (Kopfdurchm. 8,9 mm) z.B. Kurbel Dura Ace / XTR 985	M6x15	2,3 g	S-4	€ 7,74
Einstellschraube M4x10 mit Innensechskant z.B. Bremse / Schaltwerk / Umwerfer	M4x10	0,6 g	S-5	€ 6,90
Einstellschraube M4x15 mit Innensechskant z.B. Bremse / Schaltwerk / Umwerfer	M4x15	0,79 g	S-5A	€ 7,26
Einstellschraube M4x20 mit Innensechskant z.B. Bremse / Schaltwerk / Umwerfer	M4x20	1,0 g	S-5B	€ 7,62
Senkkopfschraube MTB Pedal Shimano mit Torx 10 z.B. XTR PD-M980	M5x5,9	0,46 g	S-18	€ 6,96
Bremsschuhschraube mit Torx 10 z.B. Bremse Dura Ace / Ultegra	M4x5,3	0,3 g	S-19	€ 6,90
Linsenkopfschraube (Bremskörper) z.B. Bremse Dura Ace / Ultegra	M6x17	2,4 g	S-6	€ 8,81
Linsenkopfschraube (von den Bremsschuhen) z.B. Bremse Dura Ace / Ultegra Originale U-Scheibe entfällt	M5x11	1,5 g	S-7	€ 7,50

### Preise je Stück incl. 19% MwSt.

Mit Erscheinen dieser Preisliste verlieren alle anderen Preislisten ihre Gültigkeit.  
 Es gelten ausschließlich unsere Geschäfts- Verkaufs- und Lieferbedingungen.

## Jäger Schrauben

Aluminium- und Titanschrauben  
Thomas Jäger  
Blücherstraße 63  
58332 Schwelm









Internet: [www.jaeger-schrauben.de](http://www.jaeger-schrauben.de)

Tel.: 02336 / 9130-66

Fax.: 02336 / 9130-88

## Spezialteile für MTB und Rennrad

### Schrauben aus Titan

Werkstoff: TITAN - Ti-6Al-4V	Dimension:	Masse:	Bestellnummer:	Preis je Stück:
Befestigungsschraube Bremse M7/M6 Gewinde z.B. Bremse Dura Ace / Ultegra (hinten)	M7/6x38	5,5 g	S-8	€ 14,80
				
Befestigungsschraube Bremse M7/M6 Gewinde z.B. Bremse Dura Ace / Ultegra (vorne)	M7/6x52	7,0 g	S-9	€ 17,20
				
Überwurfmutter Bremsleitung M8x0,75 z.B. Shimano XTR BR-M975 / BR-M980 / BR-M985 kompatibel zur Bremsleitung SM-BH81 / SM-BH59 / SM-BH90 auch passend für Bremspumpe Magura		2,16 g	S-13	€ 10,71
				
Bremsbelagbolzen Shimano XTR BR-M975		1,15 g	S-14	€ 11,50
Bremsbelagbolzen Shimano XTR BR-M980 / BR-M985 / XT BR-M785		1,0 g	S-17	€ 10,90
				
Schaltwerkschraube Shimano XTR shadow / 970 / 980		3,5 g	S-15	€ 15,47
				
Cannondale Abziehschraube Lefty Nabe		6,4 g	CN-1	€ 34,00
				
Rotor Vorbauschraube (Combischraube mit M6 / M7 Gewinde)		1,76 g	RT-1	€ 10,90
				
TCK (Innensechskantschraube mit konischem Kopf) Kopfdurchmesser: M5-S = 7,9 mm			M5x18 (M5-S)	€ 7,00
			M5x20 (M5-S)	€ 7,06
				
U-Scheiben			M5SS	€ 3,95
M5SS (innen für eine M5 Schraube / außen 7,9mm)			M5S	€ 3,95
M5S (innen für eine M5 Schraube / außen 8,5 mm)			M6S	€ 4,02
M6S (innen für eine M6 Schraube / außen 10 mm)				

Andere Maße auf Anfrage.

Hochglanzpoliert 15% Aufpreis.

Hochglanzpoliert und blau oder gold anodisiert 15% Aufpreis.

Hochglanzpoliert und TiN-beschichtet 15% Aufpreis, plus 2,50€.

Hochglanzpoliert und DLC-beschichtet 15% Aufpreis, plus 3,50€.

### Preise je Stück incl. 19% MwSt.

Mit Erscheinen dieser Preisliste verlieren alle anderen Preislisten ihre Gültigkeit.  
Es gelten ausschließlich unsere Geschäfts- Verkaufs- und Lieferbedingungen.

## Jäger Schrauben

Aluminium- und Titanschrauben  
Thomas Jäger  
Blücherstraße 63  
58332 Schwelm

Internet: [www.jaeger-schrauben.de](http://www.jaeger-schrauben.de)

Tel.: 02336 / 9130-66

Fax.: 02336 / 9130-88

## TRX (Torx-Linsenkopfschraube)

Werkstoff: TITAN - Ti-6Al-4V / die angegebenen Preise immer in Titan natur

M3=TX 10, M4=TX 10, M5=TX 25

Kopfdurchmesser: M3=5,6 mm, M4=5,5 mm, M5=10 mm / speziell Mountainbike Bremsscheibe

Länge in mm	M3	M4	M5
4	€ 6,90		
5,3		€ 6,90	
10			€ 6,90



hochglanzpoliert,  
blau und gold anodisiert



M5x10

natur

## Bolzen zur Federbeinbefestigung für Cannondale, Rocky Mountain und andere

Werkstoff: TITAN - Ti-6Al-4V / die angegebenen Preise immer in Titan natur

Dimension:	Masse:	Bestellnummer:	Preis je Stück:
M6x12 TRM Innensechskant-Linsenkopfschraube Kopfdurchmesser 13 mm / Länge 12 mm (Es passt nur diese TRM-Schraube in die Bolzen. TRL-Schrauben aus unserem Standardprogramm lassen sich nicht ganz reindreihen).	2,3 g	M-1	€ 8,69
M6 Linsenkopfschraube mit Bolzen 8mm Durchmesser (14 mm Länge) und M6 Innengewinde Sie benötigen noch 1 Schraube TRM	2,9 g	M-2	€ 12,14
<b>Einzelne Bolzen mit Innengewinde M6 an jeder Seite</b>			
<b>Länge: Sie benötigen dann noch je 2 Schrauben TRM</b>			
31 mm Bolzen mit M6 Innengewinde / Außend. 8 mm	3,5 g	M-3	€ 8,09
35 mm Bolzen mit M6 Innengewinde / Außend. 8 mm	4,2 g	M-4	€ 8,21
36 mm Bolzen mit M6 Innengewinde / Außend. 8 mm	4,5 g	M-5	€ 8,81
40 mm Bolzen mit M6 Innengewinde / Außend. 8 mm	5,4 g	M-6	€ 9,52
44 mm Bolzen mit M6 Innengewinde / Außend. 8 mm	6,3 g	M-7	€ 10,23
64 mm Bolzen mit M6 Innengewinde / Außend. 8 mm	10,4 g	M-8	€ 13,69
79 mm Bolzen mit M6 Innengewinde / Außend. 8 mm	14 g	M-9	€ 15,47
47 mm Bolzen mit M6 Innengewinde / Außend. 8 mm	6,6 g	M-10	€ 11,31
67 mm Bolzen mit M6 Innengewinde / Außend. 8 mm	11 g	M-11	€ 14,40
84 mm Bolzen mit M6 Innengewinde / Außend. 8 mm	14,8 g	M-12	€ 17,85



M-1 bis M-12

## Bolzen zur Bremssattelbefestigung für Rennräder z.B. Campagnolo und Shimano

Werkstoff: TITAN - Ti-6Al-4V / die angegebenen Preise immer in Titan natur

Länge:	Die Länge der Bolzen ab Unterkante Kopf. Kopfhöhe 3 mm	Masse:	Bestellnummer:	Preis je Stück:
10 mm	Bolzen mit M6 Innengewinde / Außend. 8 mm	1,8 g	R-1	€ 10,95
13,5 mm	Bolzen mit M6 Innengewinde / Außend. 8 mm	2,2 g	R-2	€ 11,96
18,5 mm	Bolzen mit M6 Innengewinde / Außend. 8 mm	2,8 g	R-3	€ 12,92
27 mm	Bolzen mit M6 Innengewinde / Außend. 8 mm	3,6 g	R-4	€ 13,92



R-1 bis R-4

Andere Maße auf Anfrage.

Hochglanzpoliert 15% Aufpreis.

Hochglanzpoliert und blau oder gold anodisiert 15% Aufpreis.

Hochglanzpoliert und TiN-beschichtet 15% Aufpreis, plus 2,50€.

Hochglanzpoliert und DLC-beschichtet 15% Aufpreis, plus 3,50€.

## Preise je Stück incl. 19% MwSt.

Mit Erscheinen dieser Preisliste verlieren alle anderen Preislisten ihre Gültigkeit.  
Es gelten ausschließlich unsere Geschäfts- Verkaufs- und Lieferbedingungen.



## Jäger Schrauben

Aluminium- und Titanschrauben  
Thomas Jäger  
Blücherstraße 63  
58332 Schwelm

Internet: [www.jaeger-schrauben.de](http://www.jaeger-schrauben.de)

Tel.: 02336 / 9130-66

Fax.: 02336 / 9130-88

## Sonderschrauben Campagnolo

Werkstoff: TITAN - Ti-6Al-4V	Dimension:	Masse:	Bestellnummer:	Preis je Stück:
Linsenkopfschraube (von den Bremsschuhen) mit M5 Innengewinde	M5	2 g	C-1	€ 7,91



## Schrauben aus Aluminium

Werkstoff: hochfestes Aluminium 7075 / Einsatz im Flugzeugbau / Zugfestigkeit: 540 - 600 N/mm<sup>2</sup>

CNC-gefertigt

Schlüsselweite: M4=SW (Schlüsselweite) 3

Kopfdurchmesser: M3=5,5 mm, M4=7 mm, M5=8,5 mm, M6=10 mm, M8=13 mm

Oberfläche: rot, blau, violett, gold, silber, schwarz, grün und orange sind farbig glanz-eloxiert, oder in blank

	Dimension:	Masse:	Bestellnummer:	Preis je Stück:
Einstellschraube M4x10 mit Innensechskant z.B. Bremse / Schaltwerk / Umwerfer	M4x10	0,36 g	S-10	€ 1,49
Einstellschraube M4x15 mit Innensechskant z.B. Schaltwerk / Umwerfer	M4x15	0,48 g	S-11	€ 1,57
Einstellschraube M4x20 mit Innensechskant z.B. Schaltwerk / Umwerfer	M4x20	0,60 g	S-16	€ 1,68
Senkkopfschraube für Schaltwerkrollen	M5x14,2	0,68 g	S-12	€ 2,40



grün und orange 10% Aufpreis

## Bremsenkit Shimano

Werkstoff: TITAN - Ti-6Al-4V

Auf jeden Fall passend für Ultegra BR-6600 und Dura Ace BR-7800 / 7900

Masse im Originalzustand 317g (BR 7800)

Masse mit Titanschrauben 288,6 g

Kit bestehend aus:

1xR-1, 1xR-4, 2xS-3, 2xS-5, 2xS-6, 4xS-7, 1xS-8, 1xS-9

(Schrauben für vorne und hinten)

Bestellnummer:

BRS-1

Kitpreis:

€ 127,00



Andere Maße auf Anfrage.

Hochglanzpoliert 15% Aufpreis.

Hochglanzpoliert und blau oder gold anodisiert 15% Aufpreis.

Hochglanzpoliert und TiN-beschichtet 15% Aufpreis, plus 2,50€.

## Preise je Stück incl. 19% MwSt.

Mit Erscheinen dieser Preisliste verlieren alle anderen Preislisten ihre Gültigkeit.  
Es gelten ausschließlich unsere Geschäfts- Verkaufs- und Lieferbedingungen.

# Alu-Schraubensätze

Modell:	Anzahl Schrauben / Teile:	Satz bestehend aus Schrauben mit zylindrischem Kopf TCI oder konischem Kopf TCK (gleicher Preis) für:	Bestellnummer:	Oberfläche (Farbe) rot, blau, violett, gold, silber, schwarz grün+orange 10% Aufp.	Tankdeckel-satz farbig
<b>APRILIA</b>					
RS 250	19	Ku - Wa - Li - Ri	A 001 A	€ 36	€ 10,80
RSV 1000 Mille '03	33	Ku - Li - Ri - Kuz - Ölfilterdeckel - Wa	A 002 A	€ 61	€ 10,80
	89	Verkleidung/Rahmen (ohne Schnellverschlüsse)	A 002 B	€ 155	
RSV 1000 '04- / Tuono	33	Ku - Li - Ri - Kuz - Ölfilterdeckel - Wa	A 004 A	€ 61	€ 10,80
SL 1000 Falco / ETV 1000	33	Ku - Li - Ri - Kuz - Ölfilterdeckel - Wa	A 003 A	€ 61	€ 10,80

Modell:	Anzahl Schrauben / Teile:	Satz bestehend aus Schrauben mit zylindrischem Kopf TCI oder konischem Kopf TCK (gleicher Preis) für:	Bestellnummer:	Oberfläche (Farbe) rot, blau, violett, gold, silber, schwarz grün+orange 10% Aufp.	Tankdeckel-satz farbig
<b>BMW</b>					
F 650 '93-'96	32	Ku - Wa - An - Ri - Dk rechts - Dk Zündung	B 010 A	€ 59	€ 9,10
	57	Verkleidung / Anbauteile	B 010 B	€ 108	
F 650/F 650 ST '97-'00	32	Ku - Wa - An - Ri - Dk rechts - Dk Zündung	B 011 A	€ 59	€ 9,10
	62	Verkleidung / Anbauteile	B 011 B	€ 117	
F 650 GS / Dakar '99-	32	Ku - Wa - An - Ri - Dk rechts - Dk Zündung	B 012 A	€ 61	€ 9,10
	50	Verkleidung / Anbauteile	B 012 B	€ 86	
F 650 CS '02-	33	Ku - Wa - An - Ri - Dk rechts - Dk Zündung	B 025 A	€ 61	€ 9,10
	40	Verkleidung / Anbauteile	B 025 B	€ 64	
F 700 / F800 alle Modelle	39	Ku - Wa - Ri - Deckel rechts	B 033 A	€ 66	
	56	Ku - Wa - Ri - Deckel rechts - Öl	B 033 B	€ 95	
K 75/100/1100/1200	49	Motor	B 013 A	€ 76	
K 1100 RS '93-'96	33	Verkleidung / Anbauteile	B 014 A	€ 73	
K 1200 RS '97-'00	48	Verkleidung / Anbauteile	B 015 A	€ 87	€ 9,10
K 1200 RS '01-	52	Verkleidung / Anbauteile	B 016 A	€ 93	€ 9,10
K 1200 R '05-	94	Dk links (Schaltung) - Ku - Wa	B 029 A	€ 110	€ 9,10
	34	Verkleidung / Anbauteile	B 029 B	€ 61	
K 1200 S '05-	94	Dk links (Schaltung) - Ku - Wa	B 030 A	€ 110	€ 9,10
	49	Verkleidung / Anbauteile	B 030 B	€ 85	
K 1200 GT '06-	94	Dk links (Schaltung) - Ku - Wa	B 031 A	€ 110	€ 9,10
	69	Verkleidung / Anbauteile	B 031 B	€ 115	
K 1200 R Sport '07-	94	Dk links (Schaltung) - Ku - Wa	B 034 A	€ 110	€ 9,10
K 1300 R '09-	94	Dk links (Schaltung) - Ku - Wa	B 038 A	€ 110	€ 9,10
	43	Verkleidung / Anbauteile	B 038 B	€ 75	
K 1300 S '09-	94	Dk links (Schaltung) - Ku - Wa	B 039 A	€ 110	€ 9,10
	95	Verkleidung / Anbauteile	B 039 B	€ 94	
R80 / R100	28	Kettenkasten / Lichtmaschine	B 036 A	€ 41	
	56	Kettenkasten / Lichtmaschine / Ölwanne	B 036 B	€ 70	
	31	Kettenkasten plus 3 Titanbolzen / Lichtmaschine	B 036 C	€ 76	
	59	Kettenkasten plus 3 Titanbolzen / Lichtmaschine / Ölwanne	B 036 D	€ 105	
R 850 R / R 1100 R '93-	42	Motor	B 017 A	€ 68	€ 9,10
	51	Verkleidung / Anbauteile	B 017 B	€ 88	
R 850/1200 C Avant '96-	42	Motor	B 018 A	€ 67	€ 9,10
	34	Verkleidung / Anbauteile	B 018 B	€ 56	
R 850 / R1100 RT '94-	42	Motor	B 019 A	€ 67	€ 9,10
	65	Verkleidung / Anbauteile	B 019 B	€ 129	
R 1100 GS '99	42	Motor	B 020 A	€ 67	€ 9,10
	56	Verkleidung / Anbauteile	B 020 B	€ 99	
R 1100 RS	42	Motor	B 021 A	€ 67	€ 9,10
	43	Verkleidung / Anbauteile	B 021 B	€ 85	
R 1100 S '98-	42	Motor	B 022 A	€ 67	€ 9,10
	41	Verkleidung / Anbauteile	B 022 B	€ 77	
R 1150 GS '00-	42	Motor	B 023 A	€ 67	€ 9,10
	62	Verkleidung / Anbauteile	B 023 B	€ 111	
R 1150 R '01-	42	Motor	B 024 A	€ 67	€ 9,10
	29	Verkleidung / Anbauteile	B 024 B	€ 60	
R 1150 RS '01-	42	Motor	B 026 A	€ 67	€ 9,10
	72	Verkleidung / Anbauteile	B 026 B	€ 112	
R 850 / R1150 RT '01-	42	Motor	B 027 A	€ 67	€ 9,10
	72	Verkleidung / Anbauteile	B 027 B	€ 140	
R 1200 GS '04-	61	Motor	B 028 A	€ 72	€ 9,10
	44	Verkleidung / Anbauteile	B 028 B	€ 91	
R 1200 S '06-	61	Motor	B 032 A	€ 72	
	28	Verkleidung / Anbauteile	B 032 B	€ 46	
R 1200 R '07-	61	Motor	B 035 A	€ 72	
R nine T	61	Motor	B 040 A	€ 72	
S 1000 RR '10-	61	Ku - Dk links - Dk rechts - Ri	B 037 A	€ 76	
	61	Verkleidung / Sitzbank / Abdeckung Tank / Kotflügel vorne und hinten	B 037 B	€ 106	
S 1000 R/XR	61	Ku - Dk links - Dk rechts - Ri	B 041 A	€ 76	

Jedem Schraubensatz liegt natürlich eine detaillierte Anbauanleitung bei. Preise für Schraubensätze in Titan auf Anfrage. Bitte geben Sie an, ob wir Ihren Schraubensatz mit zylindrischem Kopf (TCI) oder konischem Kopf (TCK) liefern sollen. Verkleidungsschrauben werden natürlich als Linsenkopfschrauben geliefert. Die Schrauben bitte grundsätzlich mit Montagepaste versehen. Grün und orange 10% Aufpreis. Aktuelle Modelle im Internet. Schraubensätze auch mit TSS Kopf lieferbar, 25% Aufpreis.



An = Anlasser  
Dk = Deckel  
Ka = Kardanabdeckung  
Ku = Kupplungsdeckel  
Kuz = Kupplungszyylinder

Li = Lichtmaschine  
Ölp = Ölpumpe  
Ölw = Ölwanne  
Ri = Ritzelabdeckung  
Wa = Wasserpumpe

**Preise je Satz  
incl. 19% MWSt.**

# Alu-Schraubensätze

Modell:	Anzahl Schrauben / Teile:	Satz bestehend aus Schrauben mit zylindrischem Kopf TCI oder konischem Kopf TCK (gleicher Preis) für:	Bestellnummer:	Oberfläche (Farbe) rot, blau, violett, gold, silber, schwarz grün+orange 10% Aufp.	Tankdeckel-satz farbig
---------	---------------------------	---	----------------	--	------------------------

<b>CAGIVA</b>					
Raptor 650 '01-	32	Ku - Wa - Li - Ri	C 002A	€ 64	€ 8,80
Raptor/Navigat. 1000 '00-	34	Ku - Wa - Li - Ri	C 001A	€ 71	€ 8,80

<b>DUCATI</b>					
600ss / 750ss -'98	31	Dk links - Ri - Ku - Zahnriemenabdeckung	D 020 A	€ 55	€ 7,80
600 / 750 Monster -'98	57	Kit A + Nockenwellendeckel - Halter Ölkühler	D 020 B	€ 92	
600/750/800/1000ss '99- / 1000DS	41	Dk links - Kuz - Ri - Ku - Zahnriemenabdeckung	D 025 A	€ 74	€ 7,80
600/620/750/800 Monster	67	Kit A + Nockenwellendeckel - Halter Ölkühler	D 025 B	€ 111	
1000 Monster	44	Dk links - Kuz - Ri - Ku - Zahnriemenabdeckung	D 029 A	€ 78	€ 7,80
	70	Kit A + Nockenwellendeckel - Halter Ölkühler	D 029 B	€ 115	
900 ss -'98	39	Dk links- Kuz - Ri - Ku - Dk re.- Zahnriemenabdeckung	D 022 A	€ 68	€ 7,80
900 Monster -'98	65	Kit A + Nockenwellendeckel - Halter Ölkühler	D 022 B	€ 105	
900 ss '99-	41	Dk links- Kuz - Ri - Ku - Dk re.- Zahnriemenabdeckung	D 026 A	€ 71	€ 7,80
900 Monster '99-	59	Kit A + Nockenwellendeckel - Halter Ölkühler	D 026 B	€ 97	
851 / 888	41	Dk links- Kuz - Ri - Ku - Dk re.- Zahnriemenabdeckung	D 023 A	€ 72	€ 7,80
	97	Kit A+No.we.-Öl+Wa.kühler-Wa-Wa.flansch	D 023 B	€ 151	
748 / 916 / 996 / 998	42	Dk links- Kuz - Ri - Ku - Dk re.- Zahnriemenabdeckung	D 024 A	€ 72	€ 7,80
ST2/3/4 / S4 Monster	105	Kit A+Nockenwellendk./re/li-Wa-Wa.flansch	D 024 B	€ 163	
749 / 996R / 998S / 999	49	Dk links - Kuz - Ri - Ku - Dk re. - Zahnriemenabdeckung-Wa	D 021 A	€ 84	€ 7,80
Testastretta-Motor	69	Kit A + Schrauben für Zylinder linke Seite	D 021 B	€ 112	
Monster S4 RS '06-	49	Dk links - Kuz - Ri - Ku - Dk re. - Zahnriemenabdeckung-Wa	D 028 A	€ 84	€ 7,80
Testastretta-Motor	69	Kit A + Schrauben für Zylinder linke Seite	D 028 B	€ 112	
	55	Anbauteile mit Aluminiumschrauben	D 028 C	€ 90	
	37	Anbauteile mit Titanschrauben	D 028 D	€ 542	
1100 -'10 Hypermotard	40	Dk links - Ri - Ku - Dk rechts - Zahnriemenabdeckung	D 030 A	€ 71	€ 7,80
mit Trockenkupplung	58	Kit A + Nockenwellendeckel - Halter Ölkühler	D 030 B	€ 97	
796 / 1100 '11- Hypermotard	38	Dk links - Ri - Ku - Dk rechts - Zahnriemenabdeckung	D 033 A	€ 70	€ 7,80
mit Nasskupplung	56	Kit A + Nockenwellendeckel - Halter Ölkühler	D 033 B	€ 96	
1098 / 1198	36	Dk links - Kuz - Ri -Dk rechts - Ku - Wa	D 032 A	€ 64	€ 7,80
Multistrada 1200	49	Dk links - Kuz - Ri - Ku - Dk re. - Abdeckung Zylinder v+h - Wa	D 031 A	€ 84	€ 7,80
	69	Kit A + Schrauben für Zylinder vorne und hinten	D 031 B	€ 112	

<b>HONDA</b>					
VFR 400 R	32	Ku - Dk - Ri - Wa - Li	H 040 A	€ 71	€ 14,80
	44	Ku - Dk - Ri - Wa - Li - ÖlW	H 040 B	€ 91	
CB 500 / CB 500 S / CBF 500 '04-	26	Ku - Ri - Li	H 041 A	€ 50	€ 14,80
	31	Ku - Ri - Li - Wa	H 041 B	€ 59	
CB 500 F '16-	27	Ku - Ri - Li	H 084 A	€ 49	€ 14,80
	43	Ku - Ri - Li - Wa - ÖlW	H 084 B	€ 76	
XBR 500	29	Ku - Li - Ri	H 042 A	€ 57	
XL 600 / 650 (Transalp)	29	Ku - Li - Ri	H 057 A	€ 58	
	33	Ku - Li - Ri - Wa	H 057 B	€ 65	
XL 700 Transalp '08-	27	Ku - Li - Ri	H 075 A	€ 55	
	31	Ku - Li - Ri - Wa	H 075 B	€ 62	
CB 600 Hornet / CBF 600 '04-	36	Ku - Dk rechts - Ri - Li - Wa	H 054 A	€ 65	€ 14,80
	50	Ku - Dk rechts - Ri - Li - Wa - ÖlW	H 054 B	€ 89	
CBF 600 '04-'07	14	Verkleidung / Heckabdeckung	H 054 C	€ 17	
Hornet 600 '07-'08	29	Ku - Ri - Li - Wa	H 076 A	€ 53	€ 14,80
	41	Ku - Ri - Li - Wa - ÖlW	H 076 B	€ 72	
Hornet 600 '09-	29	Ku - Ri - Li - Wa	H 083 A	€ 53	€ 14,80
	41	Ku - Ri - Li - Wa - ÖlW	H 083 B	€ 72	
	16	Abd. Scheinwerfer / Kotflügel vorne / Seitendeckel / Kettenschutz	H 083 C	€ 26	
CBF 600 / S '08-	29	Ku - Ri - Li - Wa	H 077 A	€ 53	€ 14,80
	41	Ku - Ri - Li - Wa - ÖlW	H 077 B	€ 72	
CBR 600 F '91-'98	34	Ku - Dk rechts - Ri - Li - Wa	H 043 A	€ 62	€ 14,80
	51	Ku - Dk rechts - Ri - Li - Wa - ÖlW - ÖlP	H 043 B	€ 90	
CBR 600 F / Sport '99-	28	Ku - Ri - Li - Wa	H 060 A	€ 52	€ 14,80
	39	Ku - Ri - Li - Wa - ÖlW	H 060 B	€ 69	
CBR 600 RR '03-'06	28	Ku - Ri - Li - Wa	H 069 A	€ 52	€ 14,80
	41	Ku - Ri - Li - Wa - ÖlW	H 069 B	€ 73	
CBR 600 RR '07-'08	29	Ku - Ri - Li - Wa	H 074 A	€ 53	€ 14,80
	41	Ku - Ri - Li - Wa - ÖlW	H 074 B	€ 72	
CBR 600 RR '09-	29	Ku - Ri - Li - Wa	H 082 A	€ 53	€ 14,80
	41	Ku - Ri - Li - Wa - ÖlW	H 082 B	€ 72	
	41	Verkleidung / Kotflügel vorne und hinten / Kettenschutz	H 082 C	€ 64	
NTV 650	28	Ku - Li - Dk links	H 044 A	€ 53	€ 14,80
	32	Ku - Li - Dk links - Wa	H 044 B	€ 60	
FMX 650 '05-	29	Ku - Li - Ri	H 072 A	€ 57	
	40	Kotflügel/Tank+Seitent./Scheinwerfer/Kettensch./Auspuffbl.	H 072 B	€ 54	
CB 650 F '14- / CBR 650 F '14-	24	Ku - Ri - Li	H 085 A	€ 45	€ 14,80
	41	Ku - Ri - Li - Wa - ÖlW	H 085 B	€ 72	
NC 700 '12- / NC 750 '14 ohne Doppelkupplung	30	Ku - Li - Ri	H 086 A	€ 55	
	47	Ku - Li - Ri - Wa - ÖlW	H 086 B	€ 83	
NC 750 '14- mit Doppelkupplung	27	Ku - Ri - Li	H 087 A	€ 52	
	44	Ku - Ri - Li - Wa - ÖlW	H 087 B	€ 80	
CB 750 Four '69-'78	39	Ku - Dk rechts - Li - Ri	H 059 A	€ 72	
	74	Ku-Dk rechts-Li-Ri-ÖlW-Ölp-Ventildkeckel	H 059 B	€ 142	

An = Anlasser  
Dk = Deckel  
Ka = Kardanabdeckung  
Ku = Kupplungsdeckel  
Kuz = Kupplungszyylinder

Li = Lichtmaschine  
Ölp = Ölpumpe  
ÖlW = Ölwanne  
Ri = Ritzelabdeckung  
Wa = Wasserpumpe

**Preise je Satz  
incl. 19% MWSt.**

# Alu-Schraubensätze

Modell:	Anzahl Schrauben / Teile:	Satz bestehend aus Schrauben mit zylindrischem Kopf TCI oder konischem Kopf TCK (gleicher Preis) für:	Bestellnummer:	Oberfläche (Farbe) rot, blau, violett, gold, silber, schwarz grün+orange 10% Aufp.	Tankdeckel-satz farbig
<b>HONDA</b>					
CB 750 S.Fifty / N.Hawk	22	Ku -Dk rechts - Dk links - Ri	H 045 A	€ 42	€ 14,80
	34	Ku -Dk rechts - Dk links - Ri - ÖlW	H 045 B	€ 61	
CB 750/900/1100Bol d'Or	37	Ku - Li - Ri - Zündung	H 065 A	€ 73	
XRV 750 Afrika Twin	31	Dk rechts - Ri - Dk links - Wa	H 070 A	€ 71	
RC 45	32	Ku - Ri - Kuz - Li - Wa	H 058 A	€ 70	€ 14,80
	44	Ku - Ri - Kuz - Li - Wa - ÖlW	H 058 B	€ 89	
VFR 750 '90-'97	29	Ku - Ri - Li - Wa	H 046 A	€ 66	€ 14,80
	41	Ku - Ri - Li - Wa - ÖlW	H 046 B	€ 85	
VFR 800 '98-	32	Ku - Ri - Kuz - Li - Wa	H 055 A	€ 70	€ 14,80
	44	Ku - Ri - Kuz - Li - Wa - ÖlW	H 055 B	€ 90	
CBR 900 RR '92-'93	34	Ku - Dk rechts - Ri - Li - Wa	H 047 A	€ 62	€ 14,80
	48	Ku - Dk rechts - Ri - Li - Wa - ÖlW	H 047 B	€ 85	
CBR 900 RR '94-'95	34	Ku - Dk rechts - Ri - Li - Wa	H 048 A	€ 63	€ 14,80
	48	Ku - Dk rechts - Ri - Li - Wa - ÖlW	H 048 B	€ 85	
CBR 900 RR '96-'97	37	Ku - Dk rechts - Ri - Li - Wa	H 049 A	€ 69	€ 14,80
	51	Ku - Dk rechts - Ri - Li - Wa - ÖlW	H 049 B	€ 91	
CBR 900 RR '98-'99	37	Ku - Dk rechts - Ri - Li - Wa	H 056 A	€ 68	€ 14,80
	51	Ku - Dk rechts - Ri - Li - Wa - ÖlW	H 056 B	€ 91	
CBR 900 RR '00-'03	28	Ku - Ri - Li - Wa	H 064 A	€ 52	€ 14,80
	41	Ku - Ri - Li - Wa - ÖlW	H 064 B	€ 73	
	87	Verkleidung / Kotflügel vorne und hinten / Höcker	H 064 C	€ 87	
CBR 1000 RR '04-'05	40	Ku - Ri - Li - Wa - Dk Schaltung - Kuz	H 068 A	€ 74	€ 14,80
	52	Ku - Ri - Li - Wa - Dk Schaltung - Kuz - ÖlW	H 068 B	€ 94	
	32	Verkleidung	H 068 C	€ 50	
	45	Rahmen	H 068 D	€ 83	
CBR 1000 RR '06-'07	40	Ku - Ri - Li - Wa - Dk Schaltung - Kuz	H 071 A	€ 74	€ 14,80
	52	Ku - Ri - Li - Wa - Dk Schaltung - Kuz - ÖlW	H 071 B	€ 94	
	24	Verkleidung	H 071 C	€ 47	
	46	Rahmen	H 071 D	€ 85	
CBR 1000 RR '08-'16	30	Ku - Ri - Li - Wa	H 078 A	€ 54	€ 14,80
	43	Ku - Ri - Li - Wa - ÖlW	H 078 B	€ 75	
	31	Verkleidung, Kotflügel und sonstige Anbauteile	H 078 C	€ 53	
CBR 1000 RR / SP '17-			H 090 A		
			H 090 B		
			H 090 C		
CB 900 Hornet	37	Ku - Dk rechts - Ri - Li - Wa	H 067 A	€ 68	€ 14,80
	51	Ku - Dk rechts - Ri - Li - Wa - ÖlW	H 067 B	€ 90	
XL 1000 V Varadero '00-	30	Ku - Wa - Li - Ri - Kuz	H 066 A	€ 63	€ 14,80
	42	Ku - Wa - Li - Ri - Kuz - ÖlW	H 066 B	€ 85	
CRF 1000 L African Twin '16-	34	Ku - Ri - Li	H 088 A	€ 61	
	53	Ku - Ri - Li - Wa - ÖlW	H 088 B	€ 92	
CBR 1000 F '89-	29	Ku - Dk rechts - Dk links - Ri	H 050 A	€ 54	€ 14,80
	52	Ku - Dk rechts - Dk links - Ri - Li - ÖlW - Wa	H 050 B	€ 95	
CB 1000 F	32	Ku - Dk rechts - Dk links - Ri	H 051 A	€ 59	€ 14,80
	55	Ku - Dk rechts - Dk links - Ri - Li - ÖlW - Wa	H 051 B	€ 101	
CB 1000 R '08-	32	Ku - Li - Ri - Wa - Kuz	H 079 A	€ 61	€ 14,80
	44	Ku - Li - Ri - Wa - Kuz - ÖlW	H 079 B	€ 79	
CBF 1000 '06-	32	Ku - Li - Ri - Wa - Kuz	H 073 A	€ 61	€ 14,80
	44	Ku - Li - Ri - Wa - Kuz - ÖlW	H 073 B	€ 79	
	16	Verkleidung / Kotflügel vorne	H 073 C	€ 22	
CBF 1000 F '10-	32	Ku - Li - Ri - Wa - Kuz	H 080 A	€ 61	€ 14,80
	44	Ku - Li - Ri - Wa - Kuz - ÖlW	H 080 B	€ 79	
	12	Verkleidung / Kotflügel vorne / Kettenschutz / Tankbefestigung	H 080 C	€ 20	
VTR 1000 F '97-	30	Ku - Wa - Li - Ri - Kuz	H 052 A	€ 63	€ 14,80
	42	Ku - Wa - Li - Ri - Kuz - ÖlW	H 052 B	€ 85	
VTR 1000 SP1 / SP2	39	Ku - Wa - Li - Ri - Kuz	H 061 A	€ 74	€ 14,80
	51	Ku - Wa - Li - Ri - Kuz - ÖlW	H 061 B	€ 93	
CBR 1100 XX '97-	34	Ku - Dk rechts - Ri - Kuz - Li	H 053 A	€ 64	€ 14,80
	55	Ku - Dk rechts - Ri - Kuz - Li - Wa - ÖlW	H 053 B	€ 99	
X 11 '00-	37	Ku - Dk rechts - Ri - Dk links - Wa	H 062 A	€ 70	€ 14,80
	53	Ku - Dk rechts - Ri - Dk links - Wa - ÖlW	H 062 B	€ 95	
VFR 1200 F '10-	30	Ku - Li - Ri - Wa - Kuz	H 081 A	€ 56	€ 14,80
	41	Ku - Li - Ri - Wa - Kuz - ÖlW	H 081 B	€ 74	
	14	Kotflügel vorne / Bugspoiler / Abdeckung am Rahmen	H 081 C	€ 25	
VFR 1200 Crosstourer '13-	26	Ku - Li	H 089 A	€ 48	
	41	Ku - Li - Wa - ÖlW	H 089 B	€ 73	
X 4 / CB 1300 '03-	31	Ku - Dk rechts - Dk links - Li	H 063 A	€ 59	€ 14,80
	57	Ku - Dk rechts - Dk links - Li - ÖlW - Ri - Kuz - Wa	H 063 B	€ 111	

Jedem Schraubensatz liegt natürlich eine detaillierte Anbauanleitung bei. Preise für Schraubensätze in Titan auf Anfrage. Bitte geben Sie an, ob wir Ihren Schraubensatz mit zylindrischem Kopf (TCI) oder konischem Kopf (TCK) liefern sollen. Verkleidungsschrauben werden natürlich als Linsenkopfschrauben geliefert. Die Schrauben bitte grundsätzlich mit Montagepaste versehen. Grün und orange 10% Aufpreis. Aktuelle Modelle im Internet. Schraubensätze auch mit TSS Kopf lieferbar, 25% Aufpreis.

An = Anlasser  
Dk = Deckel  
Ka = Kardanabdeckung  
Ku = Kupplungsdeckel  
Kuz = Kupplungszyylinder

Li = Lichtmaschine  
Ölp = Ölpumpe  
Ölw = Ölwanne  
Ri = Ritzelabdeckung  
Wa = Wasserpumpe

**Preise je Satz  
incl. 19% MWSt.**



Modell:	Anzahl Schrauben / Teile:	Satz bestehend aus Schrauben mit zylindrischem Kopf TCI oder konischem Kopf TCK (gleicher Preis) für:	Bestellnummer:	Oberfläche (Farbe) rot, blau, violett, gold, silber, schwarz grün+orange 10% Aufp.	Tankdeckel-satz farbig
<b>KAWASAKI</b>					
KMX 125	26	Ku - Ri - Li - Dk Pumpe	K 138 A	€ 49	
BJ 250 (Estrella)	27	Ku - Ri - Li	K 100 A	€ 52	
EL 250	23	Ku - Ri - Li	K 101 A	€ 45	
KLR 250	31	Ku - Ri - Li	K 102 A	€ 55	
	34	Ku - Ri - Li - Wa	K 102 B	€ 60	
ZXR 400	38	Ku - Dk rechts - Ri - Li	K 103 A	€ 68	€ 9,50
	53	Ku - Dk rechts - Ri - Li - ÖlW - Wa	K 103 B	€ 92	
ER 5	34	Ku - Ri - Li - Dk Schaltung - Wa	K 133 A	€ 61	€ 9,50
	44	Ku - Ri - Li - Dk Schaltung - Wa - ÖlW	K 133 B	€ 76	
GPZ 500 S	34	Ku - Ri - Li - Dk Schaltung - Wa	K 104 A	€ 59	€ 9,50
	44	Ku - Ri - Li - Dk Schaltung - Wa - ÖlW	K 104 B	€ 74	
EN 500 '90-'95	34	Ku - Dk Zahn. - Li - Dk Sch. - Wa	K 105 A	€ 59	
	44	Ku - Dk Zahn. - Li - Dk Sch. - Wa - ÖlW	K 105 B	€ 74	
EN 500 '96-	34	Ku - Ri - Li - Dk Schaltung - Wa	K 106 A	€ 62	
	44	Ku - Ri - Li - Dk Schaltung - Wa - ÖlW	K 106 B	€ 77	
KLE 500	34	Ku - Ri - Li - Dk Schaltung - Wa	K 107 A	€ 59	
	44	Ku - Ri - Li - Dk Schaltung - Wa - ÖlW	K 107 B	€ 74	
ZR 550 Zephyr	21	Ku - Ri - Li - Dk rechts	K 108 A	€ 48	€ 9,50
	34	Ku - Ri - Li - Dk rechts - ÖlW	K 108 B	€ 68	
ER 6	32	Ku - Ri - Li - Wa	K 156 A	€ 57	€ 6,90
	42	Ku - Ri - Li - Wa - ÖlW	K 156 B	€ 72	
GPZ 600 R	24	Ku - Ri - Li - Dk rechts - Wa	K 109 A	€ 50	€ 9,50
	34	Ku - Ri - Li - Dk rechts - Wa - ÖlW	K 109 B	€ 65	
GPX 600 R	24	Ku - Ri - Li - Dk rechts - Wa	K 110 A	€ 50	€ 9,50
	34	Ku - Ri - Li - Dk rechts - Wa - ÖlW	K 110 B	€ 65	
ZZ-R 600 '90-'92	30	Ku - Ri - Li - Dk rechts - Wa	K 111 A	€ 56	€ 9,50
	41	Ku - Ri - Li - Dk rechts - Wa - ÖlW	K 111 B	€ 76	
	28	Verkleidung	K 111 C	€ 54	
ZZ-R 600 '93-	30	Ku - Ri - Li - Dk rechts - Wa	K 112 A	€ 56	€ 9,50
	43	Ku - Ri - Li - Dk rechts - Wa - ÖlW	K 112 B	€ 79	
	32	Verkleidung	K 112 C	€ 62	
ZX-6 R '97	33	Ku - Ri - Li - Dk rechts - Wa	K 113 A	€ 61	€ 9,50
	47	Ku - Ri - Li - Dk rechts - Wa - ÖlW	K 113 B	€ 83	
ZX-6 R '98-'99	35	Ku - Ri - Li - Dk rechts - Wa	K 136 A	€ 66	€ 9,50
	49	Ku - Ri - Li - Dk rechts - Wa - ÖlW	K 136 B	€ 88	
	22	Verkleidung	K 136 C	€ 38	
ZX-6 R '00-'02	35	Ku - Ri - Li - Dk rechts - Wa	K 143 A	€ 66	€ 6,90
	49	Ku - Ri - Li - Dk rechts - Wa - ÖlW	K 143 B	€ 89	
ZX-6 R / 636 / RR '03-'04	35	Ku - Ri - Li - Dk rechts - Wa	K 146 A	€ 66	€ 6,90
	49	Ku - Ri - Li - Dk rechts - Wa - ÖlW	K 146 B	€ 89	
	44	Verkleidung / Kotflügel vorne und hinten	K 146 C	€ 76	
ZX-6 R '05-'06	33	Ku - Ri - Li - Dk rechts - Wa	K 151 A	€ 64	€ 6,90
	47	Ku - Ri - Li - Dk rechts - Wa - ÖlW	K 151 B	€ 86	
	32	Verkleidung	K 151 C	€ 50	
ZX-6 R '07-'08	37	Ku - Ri - Li - Dk rechts - Wa	K 152 A	€ 69	€ 6,90
	54	Ku - Ri - Li - Dk rechts - Wa - ÖlW	K 152 B	€ 95	
ZX-6 R '09-	36	Ku - Ri - Li - Dk rechts - Wa	K 158 A	€ 68	€ 6,90
	53	Ku - Ri - Li - Dk rechts - Wa - ÖlW	K 158 B	€ 93	
KLR 600	39	Ku - Ri - Li - Wa	K 114 A	€ 69	
Z 650 B/C '76-'79	22	Ku - Ri - Li - Dk rechts	K 145 A	€ 50	
KLR 650	39	Ku - Ri - Li - Wa	K 115 A	€ 69	
KLX 650	34	Ku - Ri - Li - Dk links - Wa	K 116 A	€ 62	
KLX 650 R	31	Ku - Ri - Li - Dk links - Wa	K 117 A	€ 56	
Versis 650 '06-	26	Ku - Li - Ri	K 163 A	€ 47	€ 6,90
	42	Ku - Li - Ri - Wa - ÖlW	K 163 B	€ 72	
ZXR 750 '89-'90	23	Ku - Ri - Dk rechts - Kuz - Wa	K 118 A	€ 43	€ 9,50
	36	Ku - Ri - Dk rechts - Kuz - Wa - ÖlW	K 118 B	€ 62	
ZXR 750 '91-'95	30	Ku - Ri - Dk rechts - Kuz - Wa	K 119 A	€ 54	€ 9,50
	42	Ku - Ri - Dk rechts - Kuz - Wa - ÖlW	K 119 B	€ 76	
ZX-7 R	29	Ku - Ri - Dk rechts - Kuz - Wa	K 120 A	€ 50	€ 9,50
	41	Ku - Ri - Dk rechts - Kuz - Wa - ÖlW	K 120 B	€ 69	
ZR-7 '99-	20	Ku - Ri - Dk rechts - Li	K 139 A	€ 47	€ 9,50
	63	Ku - Ri - Dk rechts - Li - ÖlW - Ventildeckel	K 139 B	€ 125	
VN 750 Twin	41	Ku - Li - Dk links	K 121 A	€ 71	
750 Zephyr	27	Ku - Li - Dk rechts - Ri - Dk links	K 122 A	€ 58	€ 9,50
	42	Ku - Li - Dk rechts - Ri - Dk links - ÖlW	K 122 B	€ 81	
Z 750 '04-'06	27	Ku - Dk rechts - Li - Ri	K 148 A	€ 52	€ 6,90
	47	Ku - Dk rechts - Li - Ri - Wa - ÖlW	K 148 B	€ 84	
Z 750 '07-	27	Ku - Dk rechts - Li - Ri	K 153 A	€ 50	€ 6,90
	47	Ku - Dk rechts - Li - Ri - Wa - ÖlW	K 153 B	€ 82	
VN 800/VN 800Classic	32	Ku - Li - Ri - Dk links	K 123 A	€ 67	
Z 800 / Z800E '13-	27	Ku - Dk rechts - Li - Ri	K 162 A	€ 50	€ 6,90
	47	Ku - Dk rechts - Li - Ri - Wa - ÖlW	K 162 B	€ 82	
GPZ 900 R	34	Ku - Ri - Dk links - Kuz	K 124 A	€ 65	€ 9,50
	49	Ku - Ri - Dk links - Kuz - ÖlW - Wa	K 124 B	€ 90	
ZX-9 R Ninja '97	25	Ku - Ri - Dk rechts - Kuz	K 125 A	€ 46	€ 9,50
	42	Ku - Ri - Dk rechts - Kuz - ÖlW - Wa	K 125 B	€ 76	
ZX-9 R Ninja '98-'99	28	Ku - Ri - Dk rechts - Li	K 135 A	€ 52	€ 9,50
	46	Ku - Ri - Dk rechts - Li - ÖlW - Wa	K 135 B	€ 81	
	27	Verkleidung	K 135 C	€ 46	

An = Anlasser  
Dk = Deckel  
Ka = Kardanabdeckung  
Ku = Kupplungsdeckel  
Kuz = Kupplungszyylinder

Li = Lichtmaschine  
Ölp = Ölpumpe  
Ölw = Ölwanne  
Ri = Ritzelabdeckung  
Wa = Wasserpumpe

**Preise je Satz  
incl. 19% MWSt.**

# Alu-Schraubensätze

Modell:	Anzahl Schrauben / Teile:	Satz bestehend aus Schrauben mit zylindrischem Kopf TCI oder konischem Kopf TCK (gleicher Preis) für:	Bestellnummer:	Oberfläche (Farbe) rot, blau, violett, gold, silber, schwarz grün+orange 10% Aufp.	Tankdeckel-satz farbig
<b>KAWASAKI</b>					
ZX-9 R Ninja '00-	28 46 66	Ku - Ri - Dk rechts - Li Ku - Ri - Dk rechts - Li - ÖlW - Wa Verkleidung	K 141 A K 141 B K 141 C	€ 52 € 81 € 70	€ 9,50
ZX-10	27 42	Ku - Ri - Dk links Ku - Ri - Dk links - ÖlW - Wa	K 126 A K 126 B	€ 53 € 77	€ 9,50
ZX-10R '04-'05	30 44 44	Ku - Zünddeckel - Ri - Deckel Anlasser Ku - Zünddeckel - Ri - Deckel Anlasser - ÖlW Verkleidung / Kotflügel vorne und hinten / Tankbefestigung	K 149 A K 149 B K 149 C	€ 53 € 76 € 77	€ 6,90
ZX-10R '06-'07	30 44 47	Ku - Zünddeckel - Ri - Deckel Anlasser Ku - Zünddeckel - Ri - Deckel Anlasser - ÖlW Verkleidung / Kotflügel v. und h. / Auspuffblenden / Tankblenden	K 154 A K 154 B K 154 C	€ 53 € 76 € 84	€ 6,90
ZX-10R '08-'10	31 47	Ku - Zünddeckel - Ri - Li Ku - Zünddeckel - Ri - Li - ÖlW	K 157 A K 157 B	€ 55 € 79	€ 6,90
ZX-10R '11-	25 39	Ku - Dk rechts - Ri - Li Ku - Dk rechts - Ri - Li - ÖlW	K 160 A K 160 B	€ 45 € 67	€ 6,90
Z 1/900/1000 mit Kickst.	35 70	Ku - Ri - Dk rechts - Li - Kickstarter Ku - Ri - Dk rechts - Li - Kickstarter - ÖlW - Ventildeckel	K 144 A K 144 B	€ 73 € 133	
Z 1000 ohne Kickstarter	31 66	Ku - Ri - Dk rechts - Li Ku - Ri - Dk rechts - Li - ÖlW - Ventildeckel	K 137 A K 137 B	€ 66 € 127	
Z 1000 '03-'06	31 82 18	Ku - Dk rechts - Li - Ri Ku - Dk rechts - Li - Ri - Wa - ÖlW Verkleidungsscheibe/Deckel Rahmen/Sitz/Einspritzanl./Kotflügel vorne	K 147 A K 147 B K 147 C	€ 58 € 90 € 36	€ 6,90
Z 1000 '07-'09	37 57 30	Ku - Dk rechts - Li - Ri Ku - Dk rechts - Li - Ri - Wa - ÖlW Verkleidung / Kotflügel v+h / Blenden Tank + Rahmen / Versenschoner	K 155 A K 155 B K 155 C	€ 63 € 96 € 62	€ 6,90
Z 1000 '10-'13	27 51	Ku - Dk rechts - Li - Ri Ku - Dk rechts - Li - Ri - Wa - ÖlW	K 159 A K 159 B	€ 50 € 88	€ 6,90
Z 1000 '14-	27 51	Ku - Dk rechts - Li - Ri Ku - Dk rechts - Li - Ri - Wa - ÖlW	K 165 A K 165 B	€ 50 € 88	€ 6,90
1000 GTR	24 39	Ku - Dk Schaltung - Dk links - Kuz Ku - Dk Schaltung - Dk li.- Kuz - ÖlW - Wa	K 127 A K 127 B	€ 46 € 71	€ 9,50
Versys 1000 '12-	27 45	Ku - Dk rechts - Ri - Li Ku - Dk rechts - Ri - Li - ÖlW	K 161 A K 161 B	€ 50 € 77	€ 6,90
ZZ-R 1100 / ZZR 1200	31 46	Ku - Ri - Dk links - Kuz Ku - Ri - Dk links - Kuz - ÖlW - Wa	K 128 A K 128 B	€ 55 € 80	€ 9,50
ZZ-R 1100	45	Verkleidung / Kotflügel vorne	K 151 C	€ 71	
GPZ 1100 '85	31 74	Ku - Ri - Dk rechts - Li Ku - Ri - Dk rechts - Li - ÖlW - Ventildeckel	K 140 A K 140 B	€ 66 € 143	€ 9,50
GPZ 1100 '86-	31 46	Ku - Ri - Dk links - Kuz Ku - Ri - Dk links - Kuz - ÖlW - Wa	K 129 A K 129 B	€ 61 € 86	€ 9,50
1100 Zephyr	30 46	Ku - Ri - Dk links - Dk rechts - Kuz Ku - Ri - Dk li.- Dk re.- Kuz - Li - ÖlW	K 130 A K 130 B	€ 62 € 89	€ 9,50
ZRX 1100	27 42	Ku - Ri - Dk links Ku - Ri - Dk links - ÖlW - Wa	K 134 A K 134 B	€ 53 € 78	€ 9,50
ZRX 1200	27 42	Ku - Ri - Dk links Ku - Ri - Dk links - ÖlW - Wa	K 166 A K 166 B	€ 53 € 78	€ 6,90
ZX-12 R '00-	24 39 28	Ku - Ri - Dk rechts - Li Ku - Ri - Dk rechts - Li - ÖlW Verkleidung	K 142 A K 142 B K 142 C	€ 47 € 76 € 28	
ZZR 1400 '06-	33 53 42	Ku - Ri - Li - Dk rechts - Kuz Ku - Ri - Li - Dk rechts - Kuz - Wa - ÖlW Verkleidung / Kotflügel vorne	K 150 A K 150 B K 150 C	€ 64 € 95 € 78	€ 9,50
ZX-14 R '13-	32 50	Ku - Ri - Dk rechts - Li - Kuz Ku - Ri - Dk rechts - Li - Kuz - ÖlW	K 164 A K 164 B	€ 63 € 90	€ 6,90
VN15/VN15SE '88-'95	34	Ku - Wa - Li	K 131 A	€ 63	
VN 1500 Classic '96-	34	Ku - Wa - Li - Kuz	K 132 A	€ 64	

Jedem Schraubensatz liegt natürlich eine detaillierte Anbauanleitung bei. Preise für Schraubensätze in Titan auf Anfrage. Bitte geben Sie an, ob wir Ihren Schraubensatz mit zylindrischem Kopf (TCI) oder konischem Kopf (TCK) liefern sollen. Verkleidungsschrauben werden natürlich als Linsenkopfschrauben geliefert. Die Schrauben bitte grundsätzlich mit Montagepaste versehen. Grün und orange 10% Aufpreis. Aktuelle Modelle im Internet. Schraubensätze auch mit TSS Kopf lieferbar, 25% Aufpreis.



An = Anlasser  
Dk = Deckel  
Ka = Kardanabdeckung  
Ku = Kupplungsdeckel  
Kuz = Kupplungszyylinder

Li = Lichtmaschine  
Ölp = Ölpumpe  
Ölw = Ölwanne  
Ri = Ritzelabdeckung  
Wa = Wasserpumpe

**Preise je Satz  
incl. 19% MWSt.**

# Alu-Schraubensätze

Modell:	Anzahl Schrauben / Teile:	Satz bestehend aus Schrauben mit zylindrischem Kopf TCI oder konischem Kopf TCK (gleicher Preis) für:	Bestellnummer:	Oberfläche (Farbe) rot, blau, violett, gold, silber, schwarz grün+orange 10% Aufp.	Tankdeckel-satz farbig
<b>KTM</b>					
EGS/EXC/SX 250/300/380 '98-'02	33	Ku - Wa - Dk Wa - Dk Auslassst. - Zündungsd. - Rahmensch. - Ri - Kuz	KT 196 A	€ 56	
EXC-F 250/400/450/520/525 '00-'05	27	Ku - Wa - Ölfilterdeckel - Zündungsdeckel - Kuz - Ri	KT 197 A	€ 47	
EXC/SX 250-300 '06-'07	28	Ku - Wa - Steuerungsdeckel - Zündungsdeckel - Kuz	KT 198 A	€ 50	
EXC/SX 250 '08-'09	28	Ku - Wa - Steuerungsdeckel - Zündungsdeckel - Kuz	KT 199 A	€ 50	
EXC 300 '08-'09	32	Ku - Wa - Steuerungsdeckel - Zündungsdeckel - Kuz	KT 200 A	€ 58	
EXC/SX 250-300 '10-	32	Ku - Wa - Steuerungsdeckel - Zündungsdeckel - Kuz	KT 201 A	€ 58	
400-640 mit E-Starter	42	Ku - Dk rechts - Ri - Wa - An - Ölfilterd. - Spannergehäuse	KT 190 A	€ 73	
350-640 ohne E-St.	29	Ku - Dk rechts - Ri - Wa - Ölfilterdeckel - Spannergehäuse	KT 191 A	€ 55	
SMC 660	28	Ku - Dk rechts - Ri - Wa - Ölfilterdeckel - Spannergehäuse	KT 195 A	€ 49	
LC 4 Motor '07-	42	Ku - Wa - Li - Ri - Ölfilterdeckel	KT 192 A	€ 61	
LC 8 Motor	45	Ku - Wa - Li - Ri	KT 193 A	€ 86	
RC 8 Motor	34	Ku - Wa - Li - Ri - Kuz	KT 194 A	€ 72	
1290 Super Duke/Super Adventure	42	Ku - Wa - Zündungsdeckel - Ri - Kuz	KT 202 A	€ 87	

Jedem Schraubensatz liegt natürlich eine detaillierte Anbauanleitung bei. Preise für Schraubensätze in Titan auf Anfrage. Bitte geben Sie an, ob wir Ihren Schraubensatz mit zylindrischem Kopf (TCI) oder konischem Kopf (TCK) liefern sollen. Verkleidungsschrauben werden natürlich als Linsenkopfschrauben geliefert. Die Schrauben bitte grundsätzlich mit Montagepaste versehen. Grün und orange 10% Aufpreis. Aktuelle Modelle im Internet. Schraubensätze auch mit TSS Kopf lieferbar, 25% Aufpreis.



<b>Laverda</b>					
750 S	36	Motor komplett	L 195 A	€ 66	
	81	Verkleidung	L 195 B	€ 101	
<b>Moto Guzzi</b>					
1100 Sport	70	Motor komplett	M 198 A	€ 132	€ 8,80
<b>MZ</b>					
1000 S / SF / ST	29	Ku - Zündungsdeckel - Ri	MZ 001 A	€ 50	
	47	Ku - Zündungsdeckel - Ri - Öl	MZ 001 B	€ 78	
<b>SUZUKI</b>					
RGV 250	15	Ku - Ri	S 200 A	€ 32	€ 14,80
	18	Ku - Ri - Wa	S 200 B	€ 36	
GSF 400 Bandit	25	Ku - Ri - An/Dk	S 201 A	€ 48	€ 14,80
	38	Ku - Ri - An/Dk - Wa - Öl	S 201 B	€ 68	
DR-Z 400	29	Ku - Ri - Deckel links	S 255 A	€ 54	
GS 500 E / GS 500 F	31	Ku - Ri - Li	S 202 A	€ 58	€ 14,80
	43	Ku - Ri - Li - Öl	S 202 B	€ 78	
GSX-R 600 '97-00	33	Ku - An/Dk - Ri - Li - Dk rechts	S 203 A	€ 63	€ 9,80
	48	Ku - An/Dk - Ri - Li - Dk rechts - Öl - Wa	S 203 B	€ 88	
GSX-R 600 '01-'03	34	Ku - An/Dk - Ri - Li	S 236 A	€ 74	€ 9,80
	52	Ku - An/Dk - Ri - Li - Öl - Wa	S 236 B	€ 102	
	86	Verkleidung / Höcker / Kotflügel vorne (Schrauben/Hülsen/U-Scheiben)	S 236 C	€ 95	
GSX-R 600 / 750 '04-'05	31	Ku - An/Dk - Ri - Li	S 247 A	€ 70	€ 7,20
	49	Ku - An/Dk - Ri - Li - Öl - Wa	S 247 B	€ 97	
	55	Verkleidung / Kotflügel / Tankbefest. / Bremsfl.-beh. hinten	S 247 C	€ 72	
	8	Fußrasten vorne und hinten	S 247 D	€ 25	
GSX-R 600 / 750 '06-'10	33	Ku - Ri - Li - Wa	S 243 A	€ 65	€ 7,20
	47	Ku - Ri - Li - Wa - Öl	S 243 B	€ 86	
	56	Verkleidung / Kotflügel / Tankbefestigung	S 243 C	€ 67	
	8	Fußrasten vorne und hinten	S 243 D	€ 24	
GSX-R 600 / 750 '11-	34	Ku - Ri - Li - Wa	S 259 A	€ 66	€ 7,20
	44	Ku - Ri - Li - Wa - Öl	S 259 B	€ 81	
GSX 600 F-'97	29	Ku - Ri - An/Dk - Li	S 205 A	€ 55	€ 14,80
	43	Ku - Ri - An/Dk - Li - Öl	S 205 B	€ 77	
GSX 600 F '98-	29	Ku - Ri - An/Dk - Li	S 227 A	€ 54	€ 14,80
	43	Ku - Ri - An/Dk - Li - Öl	S 227 B	€ 76	
RF 600 R	27	Ku - Ri - Li - Dk links	S 204 A	€ 50	€ 14,80
	41	Ku - Ri - Li - Dk links - Öl	S 204 B	€ 71	
GSF 600 Bandit '99	29	Ku - Ri - An/Dk - Li	S 206 A	€ 55	€ 14,80
	43	Ku - Ri - An/Dk - Li - Öl	S 206 B	€ 77	
GSF 600 Bandit '00-'04	30	Ku - Ri - An/Dk - Li	S 235 A	€ 56	€ 9,80
	44	Ku - Ri - An/Dk - Li - Öl	S 235 B	€ 77	
GSR 600 '06-	31	Ku - An/Dk - Ri - Li	S 250 A	€ 62	€ 7,20
	49	Ku - An/Dk - Ri - Li - Öl - Wa	S 250 B	€ 90	
VS 600 GL Intruder	32	Ku - Li - Ka - Wa - Kuz	S 207 A	€ 61	
DR 650 R '92-	35	Ku - Ri - Li - Schaltung - Ölfilter	S 232 A	€ 63	
DR 650 RE+RSE '91-'96	37	Ku - Ri - Li - Schaltung - Ölfilter	S 233 A	€ 72	

An = Anlasser  
Dk = Deckel  
Ka = Kardanabdeckung  
Ku = Kupplungsdeckel  
Kuz = Kupplungszyylinder

Li = Lichtmaschine  
Ölp = Ölpumpe  
Ölw = Ölwanne  
Ri = Ritzelabdeckung  
Wa = Wasserpumpe

**Preise je Satz  
incl. 19% MWSt.**

# Alu-Schraubensätze

Modell:	Anzahl Schrauben / Teile:	Satz bestehend aus Schrauben mit zylindrischem Kopf TCI oder konischem Kopf TCK (gleicher Preis) für:	Bestellnummer:	Oberfläche (Farbe) rot, blau, violett, gold, silber, schwarz grün+orange 10% Aufp.	Tankdeckel-satz farbig
<b>SUZUKI</b>					
DR 650 SE '96-	35	Ku - Ri - Li - Schaltung - Ölfilter	S 234 A	€ 63	
SV 650 / SV 650 S '99-'02	32	Ku - Wa - Li - Ri	S 208 A	€ 64	€ 14,80
SV 650 / SV 650 S '03-	27	Ku - Wa - Li - Ri	S 241 A	€ 55	€ 7,20
SFV 650 Gladius '09-	28	Ku - Ri - Li - Wa	S 261 A	€ 58	€ 7,20
DL 650 V-Strom '04-	27	Ku - Wa - Li - Ri	S 242 A	€ 55	€ 9,80
GSX 650 F '08-	30	Ku - Dk rechts - Ri - Zünddeckel	S 256 A	€ 54	€ 7,20
	45	Ku - Dk rechts - Ri - Zünddeckel - Öl	S 256 B	€ 77	
GSF 650 Bandit '05-'06	30	Ku - Ri - An/Dk - Li	S 252 A	€ 56	€ 7,20
	44	Ku - Ri - An/Dk - Li - Öl	S 252 B	€ 77	
GSF 650 Bandit '07-'08	30	Ku - Dk rechts - Ri - Zünddeckel	S 253 A	€ 56	€ 7,20
	45	Ku - Dk rechts - Ri - Zünddeckel - Öl	S 253 B	€ 78	
GSF 650 Bandit '09-	30	Ku - Dk rechts - Ri - Li	S 262 A	€ 56	€ 7,20
	46	Ku - Dk rechts - Ri - Li - Öl	S 262 B	€ 80	
GSX-R 750 '85-'87	30	Ku - Ri - Li - An/Dk - Kuz	S 248 A	€ 56	€ 14,80
	44	Ku - Ri - Li - An/Dk - Kuz - Öl	S 248 B	€ 78	
GSX-R 750 '88-'91	31	Ku - Ri - Li - An/Dk - Kuz	S 209 A	€ 58	€ 14,80
	45	Ku - Ri - Li - An/Dk - Kuz - Öl	S 209 B	€ 80	
GSX-R 750 W '92-'95	19	Ku - Ri - Li	S 210 A	€ 38	€ 14,80
	38	Ku - Ri - Li - Öl - Wa	S 210 B	€ 67	
GSX-R 750 T '96-'99	32	Ku - An/Dk - Ri - Li - Dk rechts	S 211 A	€ 62	€ 9,80
	47	Ku - An/Dk - Ri - Li - Dk rechts - Öl - Wa	S 211 B	€ 86	
GSX-R 750 '00-'03	34	Ku - An/Dk - Ri - Li	S 231 A	€ 74	€ 9,80
	52	Ku - An/Dk - Ri - Li - Öl - Wa	S 231 B	€ 102	
	82	Verkleidung / Höcker (Schrauben/Hülsen/U-Scheiben)	S 231 C	€ 87	
Restlichen 750'er siehe 600'er					
GSX 750 '98-	29	Ku - Ri - Li - An/Dk	S 226 A	€ 55	€ 14,80
	43	Ku - Ri - Li - An/Dk - Öl	S 226 B	€ 77	
GSX 750 F	30	Ku - Ri - An/Dk - Li	S 212 A	€ 57	€ 14,80
	44	Ku - Ri - An/Dk - Li - Öl	S 212 B	€ 80	
GSR 750 '11-	30	Ku - Ri - Dk rechts - Li	S 260 A	€ 70	€ 7,20
	44	Ku - Ri - Dk rechts - Li - Öl	S 260 B	€ 91	
VS 800 GL Intruder	32	Ku - Ka - Li - Wa - Kuz	S 213 A	€ 61	
VX 800 '90-	30	Ku - Ka - Li - Wa	S 214 A	€ 58	
VZ 800 V	29	Ku - Li - Ri - Wa	S 215 A	€ 54	
RF 900 R	20	Ku - Ri - Li - Kuz	S 216 A	€ 41	€ 14,80
	39	Ku - Ri - Li - Kuz - Öl - Wa	S 216 B	€ 69	
TL 1000 R '98-	36	Ku - Wa - Li - Ri - Kuz	S 229 A	€ 76	€ 9,80
TL 1000 S '97	36	Ku - Wa - Li - Ri - Kuz	S 217 A	€ 76	€ 14,80
TL 1000 S '99-	36	Ku - Wa - Li - Ri - Kuz	S 230 A	€ 76	€ 14,80
DL 1000 V-Strom-'13	32	Ku - Wa - Li - Ri - Kuz	S 244 A	€ 67	€ 9,80
DL 1000 V-Strom '14-	34	Ku - Wa - Li - Ri - Kuz	S 263 A	€ 73	€ 7,20
SV 1000 / SV 1000 S '03-	32	Ku - Wa - Li - Ri - Kuz	S 245 A	€ 69	€ 7,20
GSX-R 1000 '01-'02	31	Ku - An/Dk - Ri - Li	S 237 A	€ 63	€ 9,80
	49	Ku - An/Dk - Ri - Li - Öl - Wa	S 237 B	€ 91	
	82	Verkleidung / Höcker (Schrauben/Hülsen/U-Scheiben)	S 237 C	€ 87	
GSX-R 1000 '03-'04	31	Ku - An/Dk - Ri - Li	S 246 A	€ 63	€ 7,20
	49	Ku - An/Dk - Ri - Li - Öl - Wa	S 246 B	€ 90	
	78	Verkleidung / Höcker / Kotflügel vorne	S 246 C	€ 84	
GSX-R 1000 '05-'06	31	Ku - An/Dk - Ri - Li	S 249 A	€ 64	€ 7,20
	49	Ku - An/Dk - Ri - Li - Öl - Wa	S 249 B	€ 92	
	63	Verkleidung/Kotflügel v+h/Tankbefest./Bremsfl.-beh. vorne	S 249 C	€ 70	
	12	Fußrasten vorne und hinten	S 249 D	€ 33	
GSX-R 1000 '07-'08	33	Ku - An/Dk - Ri - Li	S 254 A	€ 63	€ 7,20
	51	Ku - An/Dk - Ri - Li - Öl - Wa	S 254 B	€ 90	
	61	Verkleidung/Kotflügel v+h/Tankbefest./Auspuffblende	S 254 C	€ 74	
GSX-R 1000 '09-'11	25	Ku - Ri - Li - Wa	S 257 A	€ 54	€ 7,20
	41	Ku - Ri - Li - Wa - Öl	S 257 B	€ 73	
GSX-R 1000 '12-	25	Ku - Ri - Li - Wa	S 258 A	€ 54	€ 7,20
	41	Ku - Ri - Li - Wa - Öl	S 258 B	€ 73	
GSX-S 1000 / F '15-	30	Ku - An/Dk - Ri - Li	S 265 A	€ 63	€ 7,20
	48	Ku - An/Dk - Ri - Li - Öl - Wa	S 265 B	€ 91	
GSX 1100 '80-'83 / Katana	31	Ku - Ri - Li - Dk rechts	S 224 A	€ 69	€ 14,80
	46	Ku - Ri - Li - Dk rechts - Öl	S 224 B	€ 92	
GSX 1100 E/S	31	Ku - Ri - Li - Dk rechts	S 238 A	€ 63	€ 14,80
	46	Ku - Ri - Li - Dk rechts - Öl	S 238 B	€ 86	
GSX-R 1100 '86-'88	31	Ku - Ri - An/Dk - Kuz - Li	S 225 A	€ 58	€ 14,80
	44	Ku - Ri - An/Dk - Kuz - Li - Öl	S 225 B	€ 79	
GSX-R 1100 '89-'92	31	Ku - Ri - An/Dk - Kuz - Li	S 218 A	€ 59	€ 14,80
	45	Ku - Ri - An/Dk - Kuz - Li - Öl	S 218 B	€ 82	
GSX-R 1100 W '93-	21	Ku - Ri - Li - Kuz	S 219 A	€ 43	€ 14,80
	40	Ku - Ri - Li - Kuz - Öl - Wa	S 219 B	€ 73	
GSX 1100 G	27	Ku - Ri - An/Dk - Li	S 220 A	€ 51	€ 14,80
	44	Ku - Ri - An/Dk - Li - Öl	S 220 B	€ 78	
GSX 1200 Inazuma	31	Ku - Ri - Li - An/Dk	S 264 A	€ 58	€ 14,80
	45	Ku - Ri - Li - An/Dk - Öl	S 264 B	€ 79	
GSF 1200 Bandit-'00	31	Ku - Ri - Kuz - An/Dk - Li	S 221 A	€ 59	€ 14,80
	45	Ku - Ri - Kuz - An/Dk - Li - Öl	S 221 B	€ 80	
GSF 1200 Bandit '01-	33	Ku - Ri - Kuz - An/Dk - Li	S 240 A	€ 61	€ 9,80
	47	Ku - Ri - Kuz - An/Dk - Li - Öl	S 240 B	€ 83	

An = Anlasser  
Dk = Deckel  
Ka = Kardanabdeckung  
Ku = Kupplungsdeckel  
Kuz = Kupplungszyylinder

Li = Lichtmaschine  
Ölp = Ölpumpe  
Ölw = Ölwanne  
Ri = Ritzelabdeckung  
Wa = Wasserpumpe

**Preise je Satz  
incl. 19% MWSt.**



# Alu-Schraubensätze

Modell:	Anzahl Schrauben / Teile:	Satz bestehend aus Schrauben mit zylindrischem Kopf TCI oder konischem Kopf TCK (gleicher Preis) für:	Bestellnummer:	Oberfläche (Farbe) rot, blau, violett, gold, silber, schwarz grün+orange 10% Aufp.	Tankdeckel-satz farbig
---------	---------------------------	---	----------------	--	------------------------

<b>SUZUKI</b>					
Bandit 1250 (S) '07-	30	Ku - Zünddeckel - Ri - Dk links	S 251 A	€ 56	€ 7,20
	45	Ku - Zünddeckel - Ri - Dk links - ÖlW	S 251 B	€ 78	
	10	Kotflügel vorne / Alubleche Ölkühler / Kettenschutz	S 251 C	€ 20	
	34	Verkleidung	S 251 D	€ 37	
	18	Fußrasten vorne und hinten	S 251 E	€ 46	
GSX 1300 R '99-	38	Ku - An/Dk - Ri - Li	S 228 A	€ 68	€ 9,80
	56	Ku - An/Dk - Ri - Li - ÖlW - Wa	S 228 B	€ 97	
B-King '07-	34	Ku - 2 x Deckel rechts - Li	S 255 A	€ 61	€ 7,20
	48	Ku - 2 x Deckel rechts - Li - ÖlW	S 255 B	€ 84	
GSX 1400 '00-	30	Ku - Ri - Li - Dk links - Kuz	S 239 A	€ 54	€ 9,80
	47	Ku - Ri - Li - Dk links - Kuz - ÖlW	S 239 B	€ 82	
VS 1400 GL Intruder	26	Ku - Ka - Li - Dk Schaltung	S 222 A	€ 51	
VS 1400 GLP Intruder	26	Ku - Ka - Li - Dk Schaltung	S 223 A	€ 52	

<b>TRIUMPH</b>					
TT 600	37	Ku - Dk rechts - Ri - Wa - Li	T 305 A	€ 64	€ 8,80
	53	Ku - Dk rechts - Ri - Wa - Li - ÖlW	T 305 B	€ 88	
Daytona 600 / Speed Four	40	Ku - Dk rechts - Ri - Wa - Li	T 306 A	€ 70	€ 8,80
	56	Ku - Dk rechts - Ri - Wa - Li - ÖlW	T 306 B	€ 95	
675 Daytona / Street Triple / R / '12	36	Ku - Dk rechts - Ri - Li	T 308 A	€ 60	€ 8,80
675 Daytona / Street Triple / R / '13-	36	Ku - Dk rechts - Ri - Li - Kupplungszug	T 309 A	€ 60	€ 8,80
3-Zylinder/Trophy/Tiger-'00	43	Ku - Kuz - Dk rechts - Dk links - Ri - Wa	T 300 A	€ 78	€ 8,80
Daytona/Trident/Sprint	58	Ku - Kuz - Dk rechts - Dk links - Ri - Wa - ÖlW	T 300 B	€ 101	
4-Zylinder / Daytona / Trophy	36	Ku - Kuz - Dk rechts - Dk links - Ri - Wa	T 301 A	€ 69	€ 8,80
	52	Ku - Kuz - Dk rechts - Dk links - Ri - Wa - ÖlW	T 301 B	€ 93	
Thunderbird / Legend / Adventure	38	Ku - Kuz - Dk rechts - Dk links - Ri	T 302 A	€ 71	€ 8,80
	53	Ku - Kuz - Dk rechts - Dk links - Ri - ÖlW	T 302 B	€ 94	
T 509 / T 595 / T 955i / Sprint RS/ST/Tiger '99-'00	35	Ku - Ri - ÖlP - Wa - Li	T 303 A	€ 60	€ 8,80
	51	Ku - Ri - ÖlP - Wa - Li - ÖlW	T 303 B	€ 83	
T 955i '01- / Tiger '01-	59	Ku - Dk rechts - Ri - Wa - Li	T 304 A	€ 100	€ 8,80
T 509 '02-/Sprint RS/ST '02-	79	Ku - Dk rechts - Ri - Wa - Li - ÖlW	T 304 B	€ 132	
1050 '05-	56	Ku - Dk rechts - Ri - Wa - Li	T 307 A	€ 93	€ 8,80
	76	Ku - Dk rechts - Ri - Wa - Li - ÖlW	T 307 B	€ 125	

Jedem Schraubensatz liegt natürlich eine detaillierte Anbauanleitung bei. Preise für Schraubensätze in Titan auf Anfrage. Bitte geben Sie an, ob wir Ihren Schraubensatz mit zylindrischem Kopf (TCI) oder konischem Kopf (TCK) liefern sollen. Verkleidungsschrauben werden natürlich als Linsenkopfschrauben geliefert. Die Schrauben bitte grundsätzlich mit Montagepaste versehen. Grün und orange 10% Aufpreis. Aktuelle Modelle im Internet. Schraubensätze auch mit TSS Kopf lieferbar, 25% Aufpreis.



<b>YAMAHA</b>					
TZR 250	17	Ölp - Li - Dk links - Dk rechts	Y 419 A	€ 33	
SR 500	18	Ku - Dk links - Ri	Y 400 A	€ 35	
FZR 600 '89-93	27	Ku - Ri - Li - Dk/An	Y 401 A	€ 50	€ 12,40
	46	Ku - Ri - Li - Dk/An - ÖlW - Wa	Y 401 B	€ 79	
FZR 600 R '94-95	27	Ku - Ri - Li - Dk/An	Y 402 A	€ 50	€ 9,90
	46	Ku - Ri - Li - Dk/An - ÖlW - Wa	Y 402 B	€ 79	
YZF 600 R '96-'98 (Thundercat)	27	Ku - Ri - Li - Dk/An	Y 403 A	€ 50	€ 9,90
	46	Ku - Ri - Li - Dk/An - ÖlW - Wa	Y 403 B	€ 79	
YZF - R6 '99-'02	37	Ku - Dk rechts - Ri - Dk links - Li	Y 421 A	€ 62	€ 9,90
	53	Ku - Dk rechts - Ri - Dk links - Li - Wa - ÖlW	Y 421 B	€ 87	
	12	Verkleidungsscheibe	Y 421 C	€ 15	
YZF - R6 '03-'05 / YZF-R6S	35	Ku - Dk rechts - Ri - Dk links - Li	Y 426 A	€ 59	€ 7,10
	51	Ku - Dk rechts - Ri - Dk links - Li - Wa - ÖlW	Y 426 B	€ 84	
	86	Verkleidung / Rahmen	Y 426 C	€ 116	
YZF - R6 '06-	28	Ku - Dk rechts - Ri - Li	Y 430 A	€ 49	€ 7,10
	50	Ku - Dk rechts - Ri - Li - Wa - ÖlW - Motordeckel oben	Y 430 B	€ 83	
	39	Verkleidung / Kotflügel vorne und hinten	Y 430 C	€ 76	
	4	Fußrasten vorne	Y 430 D	€ 13	
XJ 600 S/N '91-	26	Ku - Ri - Li - Dk links	Y 404 A	€ 54	€ 9,90
XJ 6 '09-	34	Ku - ÖlP - Wa - Ri - Dk links	Y 436 A	€ 59	€ 7,10
	46	Ku - ÖlP - Wa - Ri - Dk links - ÖlW	Y 436 B	€ 78	

An = Anlasser  
Dk = Deckel  
Ka = Kardanabdeckung  
Ku = Kupplungsdeckel  
Kuz = Kupplungszylinder

Li = Lichtmaschine  
Ölp = Ölpumpe  
Ölw = Ölwanne  
Ri = Ritzelabdeckung  
Wa = Wasserpumpe

**Preise je Satz  
incl. 19% MWSt.**

# Alu-Schraubensätze

Modell:	Anzahl Schrauben / Teile:	Satz bestehend aus Schrauben mit zylindrischem Kopf TCI oder konischem Kopf TCK (gleicher Preis) für:	Bestellnummer:	Oberfläche (Farbe) rot, blau, violett, gold, silber, schwarz grün+orange 10% Aufp.	Tankdeckel-satz farbig
---------	---------------------------	---	----------------	--	------------------------

<b>YAMAHA</b>					
FZS 600 Fazer '98-'03	27	Ku - Ri - Li - Dk/An	Y 416 A	€ 54	€ 9,90
	46	Ku - Ri - Li - Dk/An - Ölwa	Y 416 B	€ 83	
	12	Verkleidungsscheibe	Y 416 C	€ 15	
FZ6 / Fazer '04-	37	Ku - Ölpa - Wa - Ri - Dk links - Li	Y 428 A	€ 62	€ 7,10
	49	Ku - Ölpa - Wa - Ri - Dk links - Li - Ölwa	Y 428 B	€ 81	
SZR 660 / XTZ 660	33	Ku - Dk links - Ri - Li - Wa - Ölfilterdeckel	Y 405 A	€ 62	€ 10,20
XT 660 R/X '04- / z Tenere	42	Ku-Ölfilterd.-Wa-Ventileinst.dk.-Therm.-Steuerk.dk.-An-Li-Ri	Y 429 A	€ 82	€ 9,90
MT-03	40	Ku-Ölfilterd.-Wa-Ventileinst.dk.-Therm.-Steuerk.dk.-An-Li-Ri	Y 433 A	€ 80	
FZ 750	30	Ku - Ri - Kuz - Ölpa - Wa	Y 420 A	€ 57	€ 9,90
	42	Ku - Ri - Kuz - Ölpa - Wa - Ölwa	Y 420 B	€ 76	
YZF 750 R/SP '93-	30	Ku - Ri - Kuz - Ölpa - Wa	Y 406 A	€ 57	€ 9,90
	42	Ku - Ri - Kuz - Ölpa - Wa - Ölwa	Y 406 B	€ 76	
	102	Verkleidung/Verkleidungsscheibe/Höcker	Y 406 C	€ 101	
	206	Verkleidung / Rahmen / auch nicht sichtbare Schrauben	Y 406 D	€ 234	
TDM 850	38	Ku - Dk links - Ri - Ölpa - Wa	Y 407 A	€ 67	€ 9,90
	55	Ku - Dk links - Ri - Ölpa - Wa - Ölwa	Y 407 B	€ 93	
	12	Verkleidungsscheibe	Y 407 C	€ 15	
TRX 850	38	Ku - Dk links - Ri - Ölpa - Wa	Y 417 A	€ 66	€ 9,90
	55	Ku - Dk links - Ri - Ölpa - Wa - Ölwa	Y 417 B	€ 93	
TDM 900	37	Ku - Dk links - Ri - Ölpa - Wa	Y 425 A	€ 65	€ 7,10
	50	Ku - Dk links - Ri - Ölpa - Wa - Ölwa	Y 425 B	€ 85	
XJ 900 Diversion	30	Ku - Dk/Ölpa - Ka	Y 408 A	€ 56	€ 9,90
	43	Ku - Dk/Ölpa - Ka - Ölwa	Y 408 B	€ 77	
	12	Verkleidungsscheibe	Y 408 C	€ 15	
FZR 1000 '87-'92	30	Ku - Ri - Kuz - Ölpa - Wa	Y 409 A	€ 57	€ 9,90
	42	Ku - Ri - Kuz - Ölpa - Wa - Ölwa	Y 409 B	€ 76	
	44	Verkleidungsscheibe und Verkleidung	Y 409 C	€ 45	
YZF 1000 R (Thunderace)	30	Ku - Ri - Kuz - Ölpa - Wa	Y 411 A	€ 57	€ 9,90
	42	Ku - Ri - Kuz - Ölpa - Wa - Ölwa	Y 411 B	€ 76	
	12	Verkleidungsscheibe	Y 411 C	€ 15	
YZF - R1 '98-'01	35	Ku - Zünddeckel - Ri - Dk links - Li	Y 418 A	€ 65	€ 9,90
	50	Ku - Zünddeckel - Ri - Dk links - Li - Ölwa	Y 418 B	€ 87	
	67	Verkleidung/Anbauteile (ohne Schnellverschlüsse)	Y 418 C	€ 111	
	14	14 Schnellverschlüsse (12 mit Bügel) originale Gegenstücke passen	Y 418 D	€ 93	
YZF - R1 '02-'03	33	Ku - Zünddeckel - Ri - Dk links - Li	Y 422 A	€ 62	€ 7,10
	48	Ku - Zünddeckel - Ri - Dk links - Li - Ölwa	Y 422 B	€ 84	
	55	Verkleidung/Anbauteile (ohne Schnellverschlüsse)	Y 422 C	€ 97	
	28	14 Schnellverschlüsse (10 mit Bügel) mit Gegenstücken	Y 422 D	€ 115	
YZF - R1 '04-'06	30	Ku - Dk rechts - Ri - Li - Dk links	Y 427 A	€ 57	€ 7,10
	45	Ku - Dk rechts - Ri - Li - Dk links - Ölwa	Y 427 B	€ 80	
	52	Verkleidung/Anbauteile (ohne Schnellverschlüsse)	Y 427 C	€ 89	
	40	20 Schnellverschlüsse (18 mit Bügel) mit Gegenstücken	Y 427 D	€ 172	
YZF - R1 '07-'08	30	Ku - Dk rechts - Ri - Li - Dk links	Y 431 A	€ 57	€ 7,10
	45	Ku - Dk rechts - Ri - Li - Dk links - Ölwa	Y 431 B	€ 80	
	41	Verkleidung/Anbauteile (ohne Schnellverschlüsse)	Y 431 C	€ 84	
	28	14 Schnellverschlüsse mit Bügel und Gegenstücken	Y 431 D	€ 123	
YZF - R1 '09-	37	Ku - Ölpa - Steuerkettenspanner - Ri - Li - Abdeckung Wa	Y 435 A	€ 62	€ 7,10
	50	Ku - Ölpa - Steuerkettenspanner - Ri - Li - Abdeckung Wa - Ölwa	Y 435 B	€ 82	
	37	Verkleidung/Anbauteile (ohne Schnellverschlüsse)	Y 435 C	€ 62	
	28	14 Schnellverschlüsse ohne Bügel, mit Gegenstücken	Y 435 D	€ 98	
FZS 1000 Fazer '01-	32	Ku - Zünddeckel - Ri - Dk links - Li	Y 423 A	€ 58	€ 7,10
	47	Ku - Zünddeckel - Ri - Dk links - Li - Ölwa	Y 423 B	€ 81	
	14	Verkleidungsscheibe und Oberteil	Y 423 C	€ 18	
FZ1 / Fazer '06-	29	Ku - Dk rechts - Ri - Li - Dk links	Y 432 A	€ 56	€ 7,10
	44	Ku - Dk rechts - Ri - Li - Dk links - Ölwa	Y 432 B	€ 78	
FZ1 Naked '06-	37	Kotflügel v+h-Abd. Motor, Kühler, Sitzb.-Tankverkl.-Scheinw.-Kettensch.	Y 432 C	€ 60	
FZ8 '11-	32	Ku - Dk rechts - Ri - Li - Dk links	Y 437 A	€ 59	€ 7,10
	47	Ku - Dk rechts - Ri - Li - Dk links - Ölwa	Y 437 B	€ 82	
XV 1100 Virago '89-	31	Ku - Li - Kuz - Dk Schaltung	Y 412 A	€ 58	
BT 1100 Bulldog	34	Ka - Dk links - Dk rechts	Y 410 A	€ 69	€ 9,90
FJ 1100 / 1200	17	Ku - Ri - Kuz	Y 413 A	€ 36	€ 9,90
	34	Ku - Ri - Kuz - Ölwa	Y 413 B	€ 62	
XJR 1200/1300	22	Ku - Ri - Kuz - Dk Li - Dk rechts	Y 414 A	€ 43	€ 9,90
	39	Ku - Ri - Kuz - Dk Li - Dk rechts - Ölwa	Y 414 B	€ 69	
FJR 1300 '01-	49	Ku - Kuz - Deckel Ölpa - 2 x Deckel links - Deckel rechts - Wa	Y 424 A	€ 82	€ 7,10
	69	Ku - Kuz - Deckel Ölpa - 2 x Deckel links - Deckel rechts - Wa - Ölwa	Y 424 B	€ 112	
V-Max	37	Ku - Ka - Dk links - Zünddeckel - Wa	Y 415 A	€ 67	
	83	Kit A + Ölwa - Luftputzen - Kühler - Motordeckel - Vergaser	Y 415 B	€ 131	
V-Max 1700	73	Gehäusedeckel links + rechts-Ku-Ka-Zünddeckel-Nockenwellend.	Y 438 A	€ 121	
MT-01	59	Ku - Öltank - Dk links - Dk rechts - Nockenwellend. - Antriebsd. - Kuz	Y 434 A	€ 107	

Jedem Schraubensatz liegt natürlich eine detaillierte Anbauanleitung bei. Preise für Schraubensätze in Titan auf Anfrage. Bitte geben Sie an, ob wir Ihren Schraubensatz mit zylindrischem Kopf (TCI) oder konischem Kopf (TCK) liefern sollen. Verkleidungsschrauben werden natürlich als Linsenkopfschrauben geliefert. Die Schrauben bitte grundsätzlich mit Montagepaste versehen. Grün und orange 10% Aufpreis. Aktuelle Modelle im Internet. Schraubensätze auch mit TSS Kopf lieferbar, 25% Aufpreis.

An = Anlasser  
Dk = Deckel  
Ka = Kardanabdeckung  
Ku = Kupplungsdeckel  
Kuz = Kupplungszyylinder

Li = Lichtmaschine  
Ölp = Ölpumpe  
Ölw = Ölwanne  
Ri = Ritzelabdeckung  
Wa = Wasserpumpe

**Preise je Satz  
incl. 19% MWSt.**

# TECHNISCHE INFO



## Werkstoff: Aluminium 7075-T6 - Schrauben aus hochfester Aluminiumlegierung -

### Herstellungsverfahren:

Alle Schrauben werden auf **CNC-Maschinen** (außer Schrauben in der Farbe oabic) hergestellt. Jäger Schrauben sind daher von hervorragender Qualität und perfektem finish. Die Gewinde werden im Rollverfahren ausgeführt.

Beachten Sie bitte, dass es sich bei fast allen anderen Anbietern nicht um CNC-gefertigte Schrauben handelt. Diese Schrauben werden in Massenproduktion im Kaltschmiedeverfahren (gepresst) hergestellt. Die so hergestellten Schrauben haben meist eine narbige und vom Kopfradius unterschiedliche Oberfläche, wie es bei unseren sehr günstigen oabic-farbenen Schrauben vorkommen kann.

### Art des Metalls:

Aluminiumlegierung AlZn5,5MgCu, EN Aw-7075 (Alte Bezeichnung AlZnMgCu 1,5)  
Kennzeichen AL6 / Kurzzeichen AlZn5,5MgCu / Werkstoffnummer 3.4365  
nach DIN 1 725 Teil 1 / ISO R 209

Physikalische Eigenschaften		Durchschnittliche mechanische Eigenschaften der Schraube*)	
Dichte	2,80 g/cm <sup>3</sup>	Zugfestigkeit	540-600 N/qmm
Wärmeleitfähigkeit bei 20°C $\lambda$ qcm/ms°C	0,29	Streckgrenze	420-480 N/qmm
Spezifischer Widerstand bei 20 °C $\Omega$ qmm/m	0,055	Bruchdehnung	11-15 %
Linearer Ausdehnungskoeffizient zwischen 20°C und 100°C	23,5 x 10 <sup>-6</sup>	Brinellhärte	154-169
Schmelzbereich	475/635°C		
*)	Die mechanischen Eigenschaften können sich mit den Durchmesser ändern.		

### Chemische Eigenschaften:

Die Oberflächenbehandlungen, die diese Bolzen erhalten, bilden einen wirksamen Schutz gegen Witterungs- und Industrieinflüsse sowie das korrosionsfördernde Seeklima. Die eloxierten Schrauben, die unter normalen Einsatzbedingungen eine einwandfreie Korrosionsbeständigkeit aufweisen, werden von den meisten chemischen Produkten nicht angegriffen. Von einer Verwendung bei Berührung mit starken Basen (Natrium und Kalium) und konzentrierten Säuren (Salz- und Schwefelsäure) ist jedoch abzuraten.

### Anziehdrehmoment:

Die Verwendung eines Drehmomentschlüssels ist empfehlenswert. Nachstehend die maximal zulässigen Drehmomente:

Schraubendurchmesser in mm	Höchst Drehmoment in Nm
5	3
6	5,5
8	13
10	25
12	43
14	68
16	105

### Zusammenstellung der Legierung AlZn5,5MgCu

	Zn	Mg	Cu	Fe	Si	Mn	Cr	Ti	Al
Mindest-%	5,1	2,1	1,2				0,1 8		der Rest
Höchst-%	6,1	2,9	2,0	0,5	0,4	0,2	0,3 5	0,2	
Mit $\frac{Zn}{Mg} > 2$									

### Hinweis:

**Aluminiumschrauben dürfen nicht für die Befestigung von sicherheitsrelevanten Fahrzeugteilen wie Bremsen, Lenkung und sonstigen hoch beanspruchten Komponenten verwendet werden.**

### Anziehungswirksamkeit:

Sie ist besonders hoch, dank des sehr niedrigen Reibungskoeffizienten (ca. 0,05), sie gestattet bei einem niedrigen Anziehdrehmoment ein sehr wirksames Anziehen, ohne das die Gefahr besteht, die Bolzen zu zerstören. Das Verhältnis Anziehungskraft / Anziehdrehmoment liegt zwischen 500 und 600 kg.

### Lieferbare Oberflächen:

Farbig eloxiert, oder eloxiert und kaliumbichromatisiert und gefettet.

In folgenden Farben lieferbar:

oabic = gelb-grün-irisierend bzw. transparent eloxiert  
rot, blau, violett, gold, silber, schwarz, grün und orange glänzend eloxiert.

Die Eloxalschicht ist etwa bis 110°C temperaturbeständig, werden die Schrauben zu heiß, platzt die Eloxalschicht.

### Unterlegscheiben und Muttern:

Jede Schraube sollte mutternseitig mit einer halbhartem, flachen Unterlegscheibe aus AlMg3, versehen sein. Um die Unlösbarkeit zu erhalten, ist von der Verwendung einer Vorrichtung aus Stahl abzusehen. Wir empfehlen die Verwendung von selbstsichernden einteiligen Muttern.

# Werkzeuge:

Das Hex-Plus System von



lässt Innensechskantschrauben länger leben.

Standard Innensechskant-Werkzeuge haben eine Linienführung. Hex-Plus Werkzeuge haben eine Flächenberührung, dies reduziert die Kerbwirkung in der Schraube erheblich.

## Winkelschraubendreher

Anwendung: Innensechskantschrauben

SW 2,5	€ 1,62
SW 3	€ 1,76
SW 4	€ 1,87
SW 5	€ 2,82
SW 6	€ 3,76
SW 8	€ 6,37

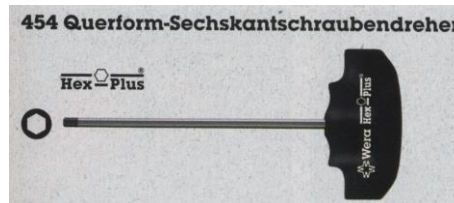
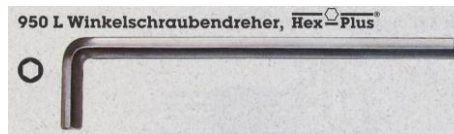

## Querform-Sechskantschraubendreher

Anwendung: Innensechskantschrauben

SW 2,5	€ 7,64
SW 3	€ 8,40
SW 4	€ 9,64
SW 5	€ 10,98
SW 6	€ 13,51
SW 8	€ 19,66

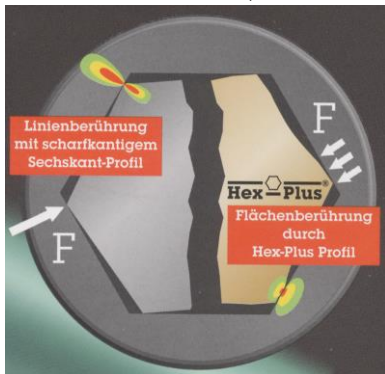

## HeliCoil *plus*

Gewinde-Reparatur Sets  
Preise im Internet





# **Notizen:**

# Bestellung:

## *Jäger Schrauben*

Aluminium- und Titanschrauben  
Thomas Jäger  
Blücherstraße 63  
58332 Schwelm  
Tel.: 02336 / 9130-66  
Fax.: 02336 / 9130-88  
Mail: [info@jaeger-schrauben.de](mailto:info@jaeger-schrauben.de)  
[www.jaeger-schrauben.de](http://www.jaeger-schrauben.de)

### Absender / Auftraggeber:

Firma: \_\_\_\_\_  
Name, Vorname: \_\_\_\_\_  
Straße: \_\_\_\_\_  
Plz, Ort: \_\_\_\_\_  
Tel: \_\_\_\_\_  
E-Mail: \_\_\_\_\_  
Kundennummer, falls bekannt: \_\_\_\_\_

Anzahl:	Artikelbezeichnung:	Oberfläche/Farbe:	Einzelpreis:	Gesamtpreis:

### Zahlungsweise (bitte ankreuzen)

- Nachnahme
- Bankeinzug ( nicht als Erstbeteller)
- Vorkasse (E-Mail Adresse angeben)

Datum und Unterschrift des Bestellers  
ggf. Firmenstempel

Kontoinhaber: \_\_\_\_\_  
IBAN: \_\_\_\_\_  
BIC: \_\_\_\_\_  
Geldinstitut: \_\_\_\_\_

Obiger Auftrag wird unter Anerkennung Ihrer uns bekannten Geschäfts-,  
Verkaufs- und Lieferbedingungen erteilt.

# **Geschäfts- Verkaufs- und Lieferbedingungen**

## **1. Allgemeines:**

Wir erbringen unsere Leistungen und Lieferungen ausschließlich auf Grund nachstehender Bedingungen. Abweichende Vereinbarungen haben nur Gültigkeit, wenn sie von uns schriftlich anerkannt werden. Falls eine der nachstehenden Bedingungen aus irgendeinem Grund unwirksam sein sollte, bleibt der übrige Inhalt der Bedingungen jedoch gültig.

## **2. Angebote, Preise & Rechnungsstellung:**

Unsere Angebote sind stets freibleibend. Alle Preise in der Preisliste sind inklusive der gesetzlichen Mehrwertsteuer ab Lager Schwelm. Druckfehler und Irrtümer vorbehalten. Zur Berechnung gelangen die am Liefertag gültigen Preise. Unsere Rechnungen sind rein netto in Euro (€) zuzüglich der gesetzlichen Mehrwertsteuer.

## **3. Verpackung, Versand & Lieferung:**

Die Verpackung wird zum Selbstkostenpreis berechnet und nicht zurückgenommen. Der Versand der Ware erfolgt, sofern nicht anders vereinbart grundsätzlich per Nachnahme DHL (Post). Versandkosten, auch Rücksendungen, erfolgen auf Rechnung und Gefahr des Bestellers/Käufers. Der Besteller/Käufer hat ankommende Lieferungen/Sendungen sofort auf Vollständigkeit der Lieferung und Transportschäden zu überprüfen und ggf. vom Transportunternehmen sofort bestätigen zu lassen. Die Rücknahme von polierten, anodisierten und beschichteten Titanschrauben ist leider ausgeschlossen, da diese kundenbezogen gefertigt werden und daher wie Sonderanfertigungen zu sehen sind.

## **4. Lieferzeiten:**

Lieferzeiten werden nach bestem Wissen und Ermessen angegeben, sind aber in jedem Falle unverbindlich. Die Lieferzeiten beginnen nach Eingang aller für die Ausführung des Rechtsgeschäfts erforderlichen Unterlagen. Schadenersatzansprüche aus Lieferverzug sind ausgeschlossen.

## **5. Eigentumsvorbehalt:**

Alle von uns gelieferte Ware bleibt bis zur vollständigen Bezahlung des Kaufpreises, sowie bis zur Bezahlung sämtlicher Verbindlichkeiten aus der Geschäftsverbindung zu dem Besteller/Käufer unser Eigentum. Der Besteller/Käufer ist bis dahin nicht berechtigt, die Ware an Dritte zur Sicherheit zu übereignen. Ein Weiterverkauf an Dritte ist nur im gewöhnlichen Geschäftsverkehr und nur solange zulässig, wie der Besteller/Käufer nicht in Verzug ist. Im Falle eines Zahlungsverzuges sind wir berechtigt, aufgrund unseres Eigentumsvorbehaltes die gelieferte Ware in Besitz zu nehmen. In diesem Falle ist der Besteller/Käufer verpflichtet, auf Anforderung die gelieferte Ware unverzüglich herauszugeben.

## **6. Gewährleistung & Beanstandungen:**

Gewährleistungsansprüche, verjähren nach dem Ablauf der gesetzlichen Frist seit Lieferung an den Besteller/Käufer. Die Gewährleistung beschränkt sich lediglich auf den Ersatz einer mangelhaft gelieferten Ware. Wenn nachweislich fehlerhafte Ware geliefert wurde, dann behalten wir uns vor, Ersatz zu liefern oder aber eine Gutschrift zu erteilen. Beanstandungen wegen Warenmängel müssen innerhalb von acht Tagen schriftlich erhoben werden, spätere Reklamationen werden nicht anerkannt. Der Gegenstand ist frei an uns zurückzusenden. Wir übernehmen keine Haftung für die Montage und Benutzung unseres Zubehörs, Produkte und Rennsportteile. Ebenso für Folgeschäden, die durch die Montage unseres Zubehörs entstehen könnten. Der Besteller/Käufer ist bei Verwendung unserer Ware selbst verpflichtet, die Eignung vorab zu überprüfen. Schadenersatzansprüche aller Art, insbesondere wegen Personen-, Sach- oder Vermögensschäden, gleich aus welchem Rechtsgrund, auch aus Verschulden bei Vertragsabschluß und aus unerlaubter Handlung, sind ausgeschlossen.

## **7. Sonder-/Einzelanfertigung:**

Für Sonder-/Einzelanfertigung erheben wir eine Anzahlung von min. 50 % des Warenettowertes. Ein Anspruch auf Rücknahme oder Nachlieferung von Sonder-/Einzelanfertigungen besteht nicht.

## **8. Sonstiges:**

Maße, Gewichte, Abbildungen und Zeichnungen in unseren Unterlagen sind unverbindlich. Der Gerichtsstand für Besteller/Käufer und Verkäufer ist ausschließlich Schwelm. Alle Absprachen bedürfen der Schriftform.

Der Käufer hat Sorge zu tragen, dass alle Änderungen und Umrüstungen an den am Straßenverkehr teilnehmenden Fahrzeugen den gesetzlichen Bestimmungen entsprechen und in den Kfz-Papieren eingetragen werden.

**Aluminiumschrauben dürfen nicht für die Befestigung von sicherheitsrelevanten Fahrzeugteilen, wie Bremsen, Lenkung und sonstigen hoch beanspruchten Komponenten verwendet werden.**

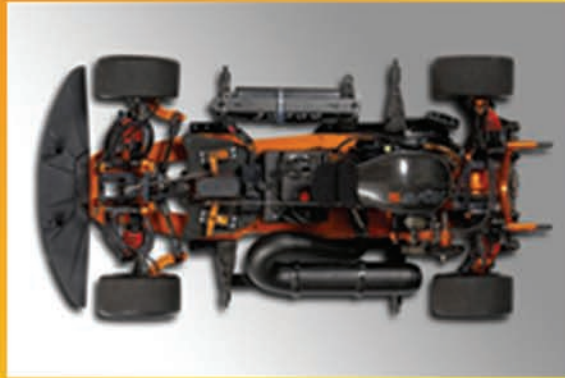

# **JÄGER SCHRAUBEN**

**Aluminium- und Titanschrauben**

**Thomas Jäger**

**Blücherstraße 63**

**D-58332 Schwelm**

**Tel.: +49(0)2336/9130-66**

**Fax: +49(0)2336/9130-88**

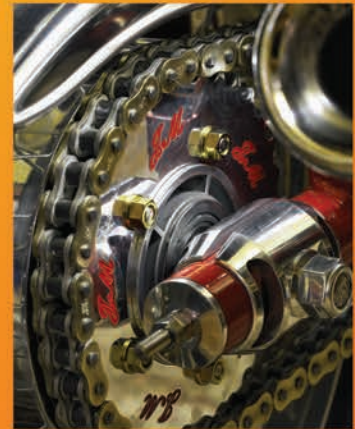

**Internet: [www.jaeger-schrauben.de](http://www.jaeger-schrauben.de)**

**E-Mail: [info@jaeger-schrauben.de](mailto:info@jaeger-schrauben.de)**

## **Qualität, die begeistert**